

Основные экономические и социальные показатели

	Млрд. сум	В % к январю-сентябрю 2006г.
Валовой внутренний продукт	18230,7	109,8
Промышленная продукция	13164,0	111,9
Потребительские товары	3823,4	119,8
Продукция сельского хозяйства	6362,6	103,5
Инвестиции в основной капитал	3967,3	131,3
Строительные работы	1856,8	120,4
Грузооборот, млрд.т-км	58,4	107,3
Пассажиरोоборот, млрд.пасс.-км	41,7	113,2
Розничный товарооборот	6812,4	118,4
Платные услуги населению	2076,7	125,2
Внешнеторговый оборот, млн. долл. США	10097,8	127,1
экспорт	6197,7	141,8
импорт	3900,1	109,1
Денежные доходы населения	11858,5	129,0
Денежные расходы и сбережения	11758,7	131,5
Денежные расходы населения на покупку товаров и оплату услуг	8814,3	131,2
Численность граждан, состоящих на учете, как ищущие работу (на конец отчетного периода), тыс. человек ^{*)}	30,5	99,8
в том числе официально зарегистрированных безработными тыс. человек	25,9	95,6

^{*)} По данным Министерства труда и социальной защиты населения

Производство валового внутреннего продукта

Валовой внутренний продукт, произведенный в январе-сентябре 2007 года, оценивается в 18230,7 млрд.сум. Прирост его реального объема относительно января-сентября прошлого года составил 9,8 процента.

Индекс-дефлятор ВВП за январь-сентябрь 2007г. по отношению к январю-сентябрю 2006 г. составил 118,7 процента.

В структуре ВВП по формам собственности 78,7 процента общего объема приходится на негосударственный сектор экономики (на 1,5 процента больше, чем в январе-сентябре 2006 года), 21,3 процента - на государственный сектор.

Валовой внутренний продукт по формам собственности:

в процентах к итогу

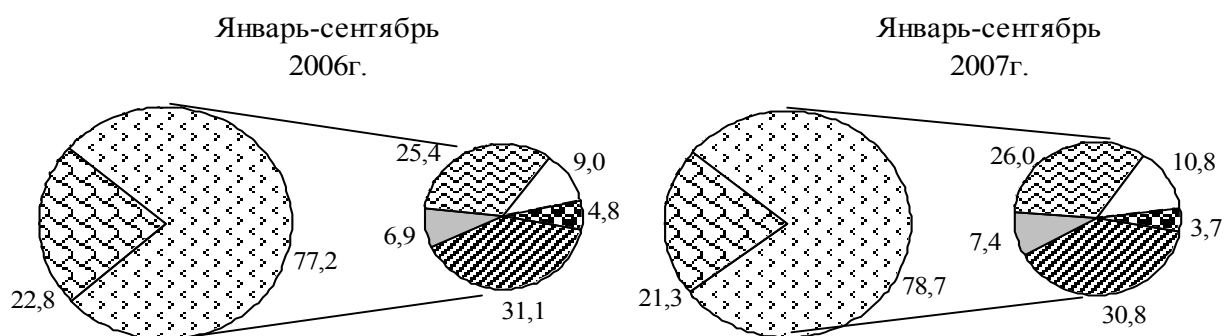

- Государственная собственность
- Негосударственная собственность
- Собственность граждан
- Фермерские и дехканские хозяйства
- Хозяйственные объединения
- Совместные предприятия
- Другие виды негосударственной собственности

Отраслевая структура производства ВВП в январе-сентябре характеризуется следующими данными:

	В % к итогу		Январь-сентябрь 2007г. в % к январю- сентябрю 2006г.
	2006г.	2007г.	
Всего по экономике	100,0	100,0	109,8
в том числе:			
Промышленность	22,9	22,1	106,6
Сельское хозяйство	21,5	20,2	103,5
Строительство	5,6	6,4	120,4
Транспорт и связь	10,7	10,8	116,0
Торговля	9,4	9,5	122,2
Прочие	19,0	20,4	109,2
Чистые налоги на продукты и экспортно-импортные операции	10,9	10,6	107,8

Структура производства валового внутреннего продукта:

в процентах к итогу

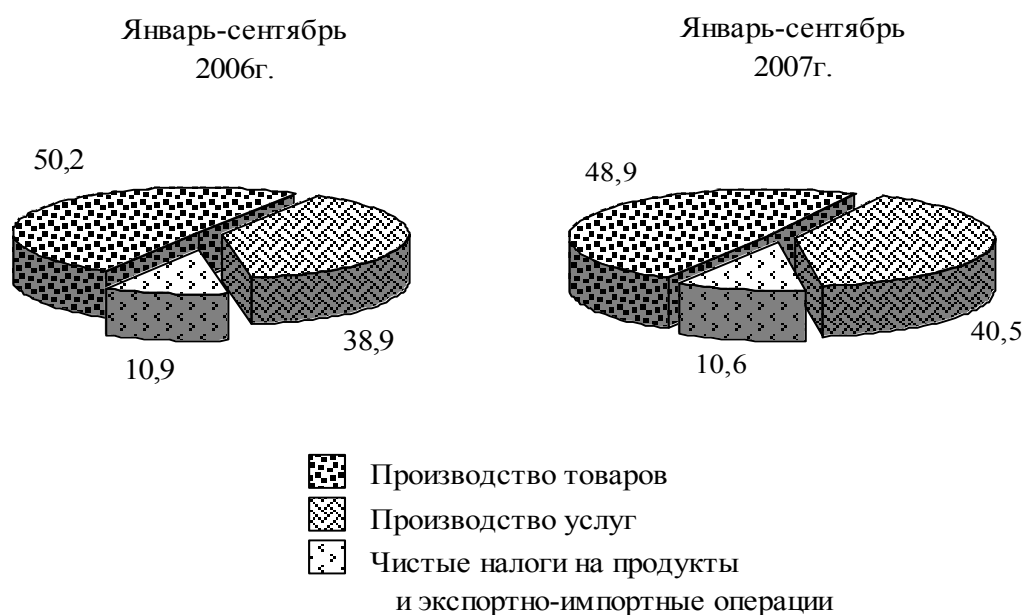

Определяющее влияние (5,3 процента) на прирост ВВП оказало увеличение темпов роста добавленной стоимости в промышленности – 106,6, коммуникации – 116,0 и торговле – 122,2, доля которых в отчетном периоде достигла 42,4 процента ВВП.

Субъектами малого предпринимательства (бизнеса) произведено 43,1 процента общего объема ВВП, что на 4,1 процентных пункта выше, чем в соответствующем

периоде прошлого года (39,0 процента). В том числе малыми предприятиями и микрофирмами создано 25,3 процента произведенного ВВП, что превышает аналогичный показатель за январь-сентябрь 2006 г. на 5,2 процентных пункта.

Значительный рост реального объема валового регионального продукта достигнут в Республике Каракалпакстан (112,2 процента), в г. Ташкенте (114,6 процента), Самаркандской (112,9 процента), Андижанской (110,1 процента), Бухарской (110,0 процента) и Кашкадарьинской (109,1 процента) областях.

Общая характеристика деятельности предприятий и организаций

По данным Единого Государственного регистра предприятий и организаций, число зарегистрированных юридических лиц на 1 октября 2007г. составило 465,4 тыс. единиц, из них действующих – 429,9 тыс. единиц (92,4 процента общего числа зарегистрированных предприятий).

Наибольшее число предприятий и организаций зарегистрировано в сельском хозяйстве (59,9 процента от общего количества зарегистрированных предприятий), торговле и общественном питании (14,3 процента), промышленности (6,1 процента) и строительстве (4,1 процента).

Распределение количества зарегистрированных и действующих предприятий и организаций по отраслям экономики по состоянию на 1 октября 2007г. характеризуется ниже приведенными данными:

	Зарегистрированные		Действующие	
	тыс. единиц	в % к итогу	тыс. единиц	в % к итогу
Всего	465,4	100	429,9	100
из них:				
промышленность	28,3	6,1	22,2	5,2
сельское хозяйство	278,9	59,9	273,8	63,7
строительство	19,3	4,2	15,4	3,6
транспорт и связь	5,9	1,3	5,2	1,2
торговля и общественное питание	66,4	14,3	51,2	11,9
другие виды материального производства	18,2	3,9	16,3	3,8
непроизводственные виды бытового обслуживания населения	3,0	0,6	2,5	0,6

	Зарегистрированные		Действующие	
	тыс. единиц	в % к итогу	тыс. единиц	в % к итогу
здравоохранение, физическая культура, спорт и социальное обеспечение	9,0	1,9	8,4	2,0
образование	12,8	2,8	12,7	3,0
культура и искусство	1,8	0,4	1,6	0,4
наука и научное обслуживание	1,1	0,2	0,9	0,2
другие непроизводственные отрасли	20,6	4,4	19,6	4,6

В общем количестве зарегистрированных предприятий доля предприятий негосударственной формы собственности составила 93,0 процента, из них 60,2 процента - фермерские и дехканские хозяйства, 22,7 процента - частные предприятия, 0,9 процента – предприятия с участием иностранного капитала, 0,4 процента - акционерные общества.

Распределение зарегистрированных хозяйствующих субъектов – юридических лиц по формам собственности приведено ниже:

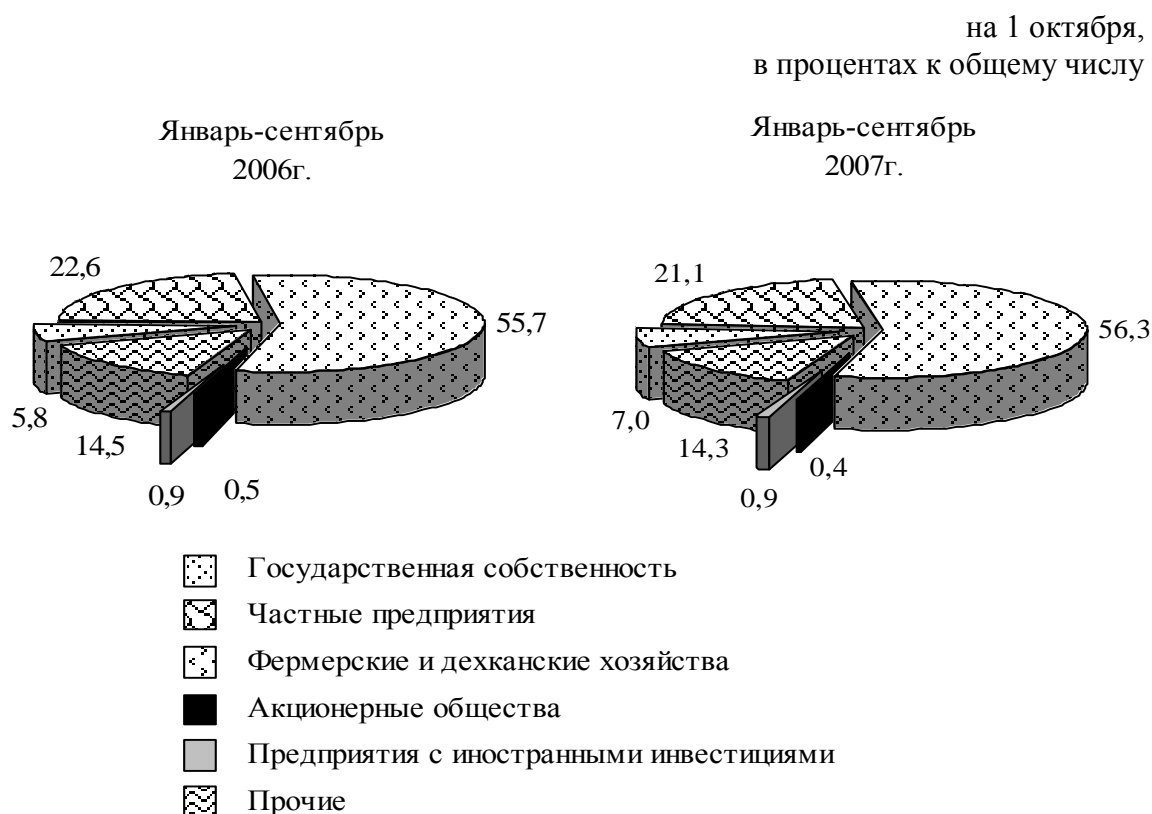

В январе-сентябре 2007 года вновь зарегистрировано 55,4 тыс. предприятий и организаций. Значительное количество вновь созданных предприятий приходится на Ферганскую (13,3 процента от всех зарегистрированных по республике), Самаркандскую (12,2 процента) и Андижанскую (10,9 процента) области.

В отраслевой структуре вновь зарегистрированных предприятий на долю сельского хозяйства приходится – 54,7 процента, торговли и общественного питания – 14,6 процента, промышленности – 5,7 процента.

Соотношение государственного и негосударственного секторов в ВВП и выпуске продукции основных отраслей экономики, в занятости населения в январе-сентябре 2007г. характеризуется следующими данными:

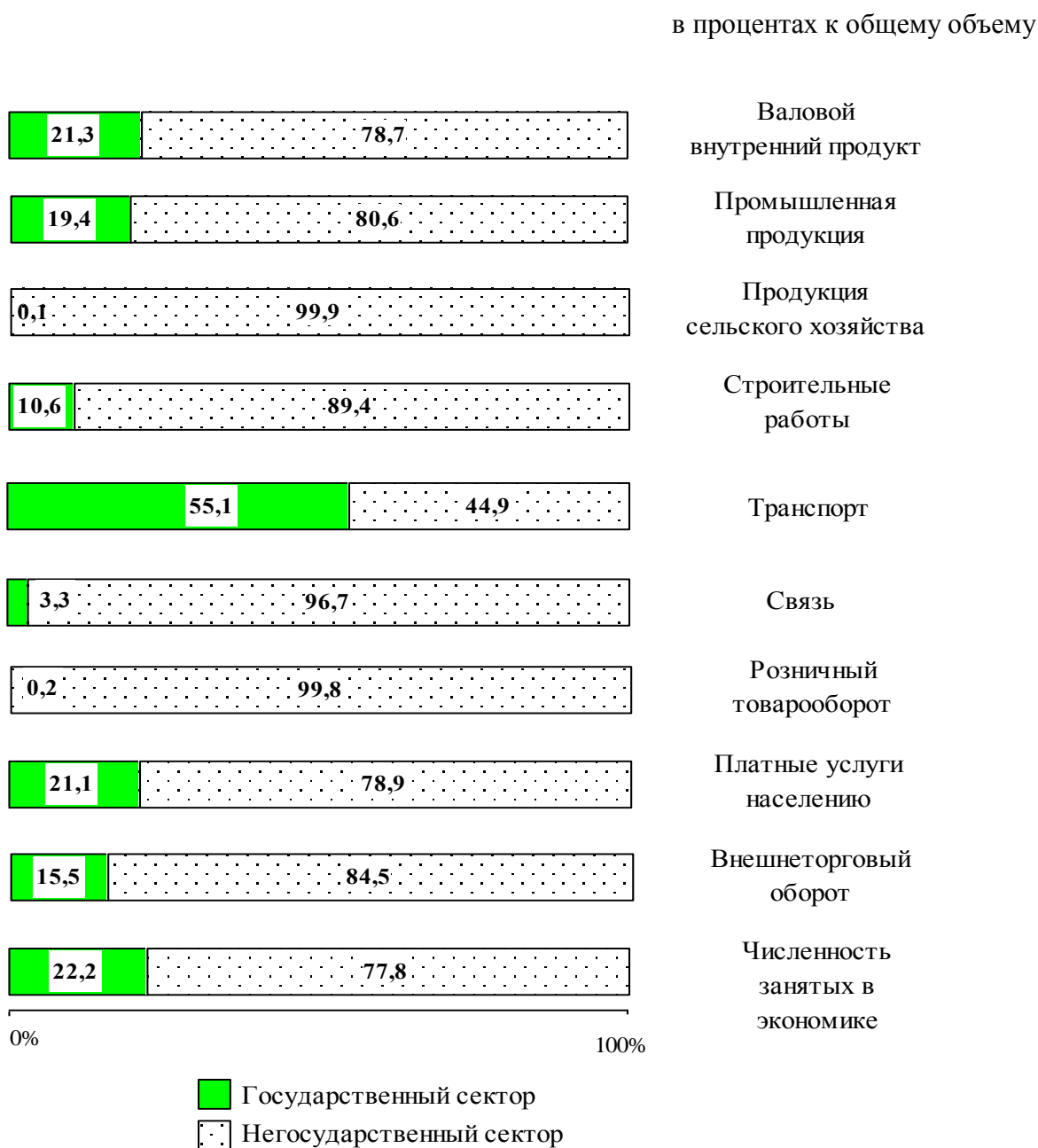

Малое предпринимательство (бизнес)

В январе-сентябре 2007 года хозяйствующими субъектами малого предпринимательства произведено 43,1 процента валового внутреннего продукта республики, (в январе-сентябре 2006г. – 39,0 процента), в том числе малыми предприятиями – 6,6 процента, микрофирмами – 18,7 и индивидуальными предпринимателями – 17,8 процента.

Малый сектор экономики обеспечил занятость 71,8 процента всех занятых в экономике республики (или 7665,4 тыс.человек). Наибольшая часть занятых приходится на долю индивидуального (неформального) сектора – 52,9 процента всех занятых (или 5648,7 тыс.человек), на малые предприятия и микрофирмы – 18,9 процента (или 2016,7 тыс.человек).

Производство промышленной продукции субъектами малого бизнеса увеличилось на 33,6 процента и достигло 1606,1 млрд.сум. (12,2 процента всего промышленного производства республики), продукции сельского хозяйства - на 8,1 процента и составило 6213,5 млрд.сум. (97,7 процента всей валовой продукции сельского хозяйства).

Удельный вес инвестиций субъектов малого бизнеса в инвестициях в основной капитал республики составил 19,6 процента, строительных работ – 51,5 процента (956,8 млрд.сум).

Грузооборот автомобильного транспорта субъектов малого бизнеса возрос на 22,0 процента и составил 69,0 процента общего объема грузооборота республики, пассажирооборот увеличился на 20,8 процента и достиг 85,7 процента общего объема пассажирооборота.

В малом предпринимательстве сформировалось 46,2 процента общего объема розничного товарооборота, который составил 3149,8 млрд.сум. (рост на 23,8 процента), платных услуг населению, соответственно, 48,2 процента и 1001,2 млрд.сум. (18,0 процента).

Малым предпринимательством экспортировано продукции на 912,0 млн.долл.США или 14,7 процента общего объема экспорта, импортировано - на 1227,3 млн.долл.США или 31,5 процента всего импорта, внешнеторговый оборот составил 21,2 процента всего внешнеторгового оборота республики.

Изменение доли малого предпринимательства в объеме продукции (работ, услуг) по отраслям экономики характеризуется следующими данными:

в % к общему объему

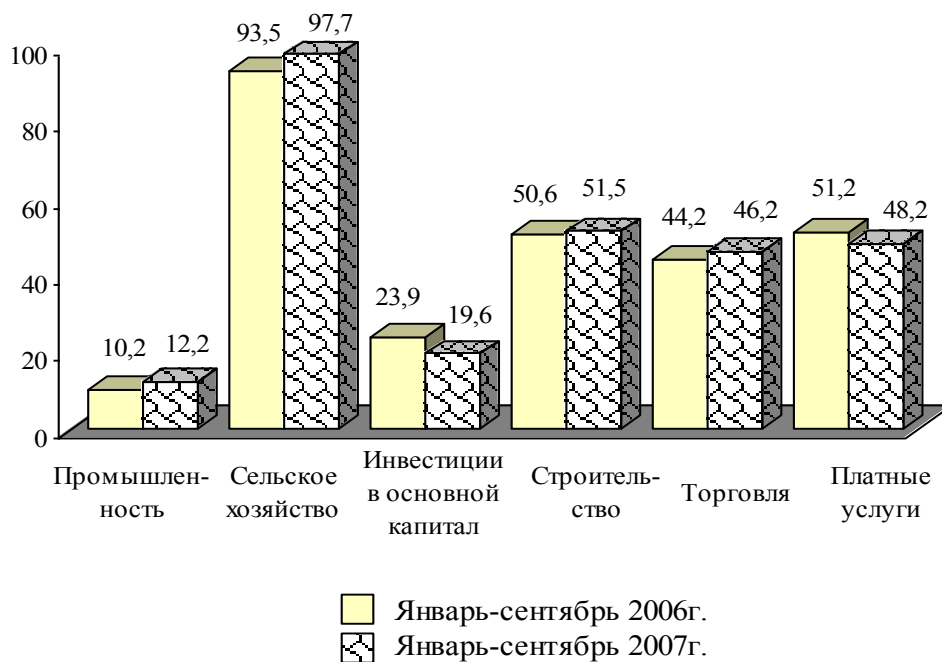

Высока доля частного сектора в малом предпринимательстве. Доля продукции частного предпринимательства (собственность граждан) в общем объеме продукции (работ, услуг) малого бизнеса за январь-сентябрь 2007 года характеризуется следующими данными:

	Объем продукции (работ, услуг) хозяйствующих субъектов малого предпринимательства, млрд.сум.	Доля частного сектора в объеме продукции (работ, услуг) малого предпринимательства, в %
Промышленность	654,9	40,8
Сельское хозяйство	6213,5	100,0
Строительство	652,4	68,2
Розничный товарооборот	2547,9	80,9
Платные услуги	804,7	80,4
Перевозка грузов, млн.т	168,2	91,6
Перевозка пассажиров, млн.пасс.	2440,1	96,4
Экспорт, млн.долл.США	378,5	41,5
Импорт, млн.долл.США	290,0	23,6

Приватизация предприятий и объектов

По данным Госкомимущества, в ходе выполнения Программы по разгосударствлению и приватизации, в январе-сентябре 2007 года приватизировано 394 предприятия и объекта (далее - объекты).

В отчетном периоде наибольшее количество объектов от общего числа приватизированных по республике приходится на Ташкентскую область (20,1 процента), г.Ташкент (19,0 процента), Ферганскую (8,9 процента), Самаркандскую (7,4 процента) и Наманганскую (6,3 процента) области.

В структуре приватизированного государственного имущества наибольший удельный вес приходится на объекты местных органов власти (35,3 процента), Министерства народного образования (14,2 процента), Министерства здравоохранения (7,6 процента), Минсельводхоза (6,1 процента), НХК «Узбекнефтегаз» (4,8 процента).

Ведомственную структуру приватизированных за январь-сентябрь 2007г. объектов характеризуют нижеприведенные данные:

	Количество приватизированных объектов, единиц	В % к итогу
Всего	394	100
в том числе:		
Местные органы власти	139	35,3
Министерство народного образования	56	14,2
Минздрав	30	7,6
Минсельводхоз	24	6,1
НХК "Узбекнефтегаз"	19	4,8
Другие министерства и ведомства	126	32,0

Фактическое поступление денежных средств от приватизации и разгосударствления в январе-сентябре 2007 года составило 71,6 млрд. сум.

Наибольшая часть денежных поступлений - в г.Ташкенте (55,1 процента всех денежных средств от приватизации и разгосударствления), в Ташкентской (25,5 процента), Хорезмской (7,4 процента) и Самаркандской (3,4 процента) областях.

Внешнеэкономические связи

Внешнеторговый оборот за январь–сентябрь 2007 года составил 10097,8 млн.долл.США или 127,1 процента к аналогичному периоду 2006 г., в том числе экспорт – 6197,7 млн. долл. США, а импорт – 3900,1 млн. долл. США (соответственно 141,8 процента и 109,1 процента к январю-сентябрю 2006г.).

Торговый баланс сложился положительный в размере 2297,6 млн.долл.США, в том числе со странами СНГ – 1037,3 млн. долл. США и с другими зарубежными странами – 1260,3 млн. долл. США

Оборот внешней торговли республики в январе-сентябре характеризуется следующими данными:

	За январь-сентябрь		В % к январю-сентябрю 2006г.
	2006г.	2007г.	
Внешнеторговый оборот	7946,1	10097,8	127,1
в том числе в:			
страны СНГ	3382,7	5148,3	152,2
другие зарубежные страны	4563,4	4949,5	108,5
Экспорт	4371,7	6197,7	141,8
в том числе в:			
страны СНГ	1888,6	3092,8	163,8
другие зарубежные страны	2483,1	3104,9	125,0
Импорт	3574,4	3900,1	109,1
в том числе из:			
стран СНГ	1494,1	2055,5	137,6
других зарубежных стран	2080,3	1844,6	88,7

Удельный вес стран СНГ и других зарубежных стран во внешней торговле республики в январе-сентябре характеризуется следующим:



Динамика изменения объема и структуры экспорта и импорта

	Доля в общем объеме экспорта и импорта, %		Изменение объема, %
	январь-сентябрь 2006г.	январь-сентябрь 2007г.	
Экспорт	100,0	100,0	141,8
хлопок- волокно	17,3	12,4	101,9
продовольственные товары	7,5	8,1	152,4
из них товары потребительского назначения	6,7	7,5	157,8
химическая продукция и изделия из нее	5,8	5,5	137,0
энергоносители и нефтепродукты	14,2	20,6	2,1р.
черные и цветные металлы	13,7	12,9	132,8
машины и оборудование	10,0	10,8	153,2
услуги	12,9	11,3	123,7
прочие	18,6	18,4	140,7
Импорт	100,0	100,0	109,1

	Доля в общем объеме экспорта и импорта, %		Изменение объема, %
	январь-сентябрь 2006г.	январь-сентябрь 2007г.	
продовольственные товары	7,9	7,4	102,2
из них товары потребительского назначения для производственных нужд	4,4	3,3	83,1
химическая продукция и изделия из нее	13,9	14,4	112,8
энергоносители и нефтепродукты	4,1	5,0	132,1
черные и цветные металлы	6,6	8,3	136,2
машины и оборудование	46,7	46,1	107,7
услуги	8,5	6,8	88,1
прочие	12,3	12,0	107,1

Структура внешнеторгового оборота по континентам

в процентах к общему объему

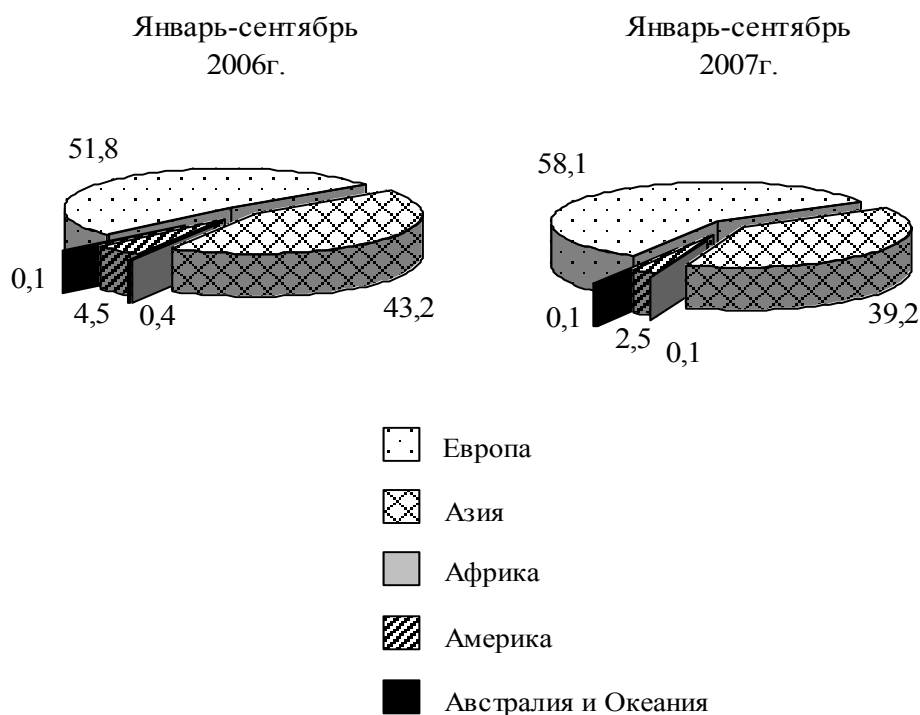

Торговый оборот с государствами, имеющими наибольший удельный вес в товарообороте республики приводится ниже:

	Доля в товарообороте республики, %	В % к январю- сентябрю 2006г.
Россия	29,2	145,5
Казахстан	9,2	175,8
Украина	7,3	165,2
Турция	5,7	103,6
Китай	4,9	93,7
Республика Корея	4,2	84,5
Иран	4,0	82,7
Швейцария	2,9	бр.
Германия	2,4	79,5
Таджикистан	1,7	114,1
США	1,6	79,2
Франция	1,5	196,4
Кыргызстан	1,3	161,4
Великобритания	1,2	52,7
Беларусь	0,9	169,9
Латвия	0,8	126,4
ОАЭ	0,7	85,6
Туркменистан	0,6	161,0
Азербайджан	0,5	103,9
Индия	0,5	112,1
Япония	0,5	91,7
Австрия	0,5	142,5
Нидерланды	0,4	123,5
Италия	0,4	94,6
Бельгия	0,3	75,5

В отчетном периоде Узбекистан осуществлял внешнеторговые операции со 149 странами мира.





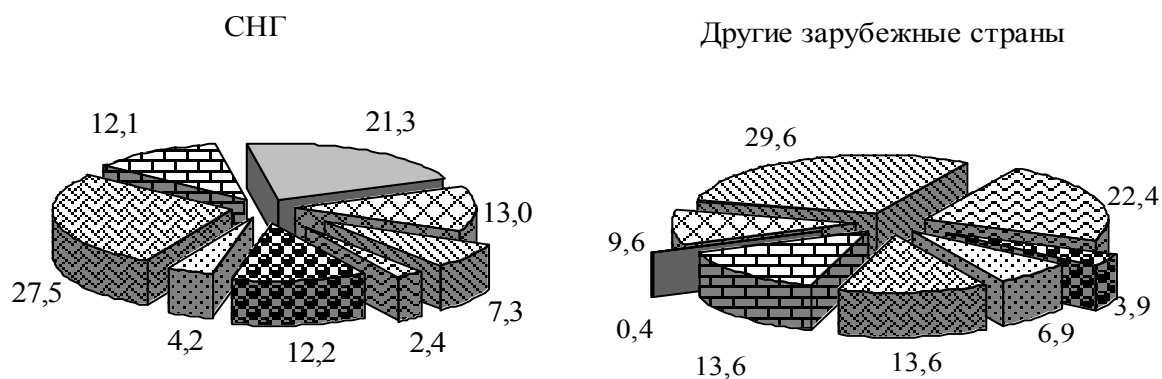

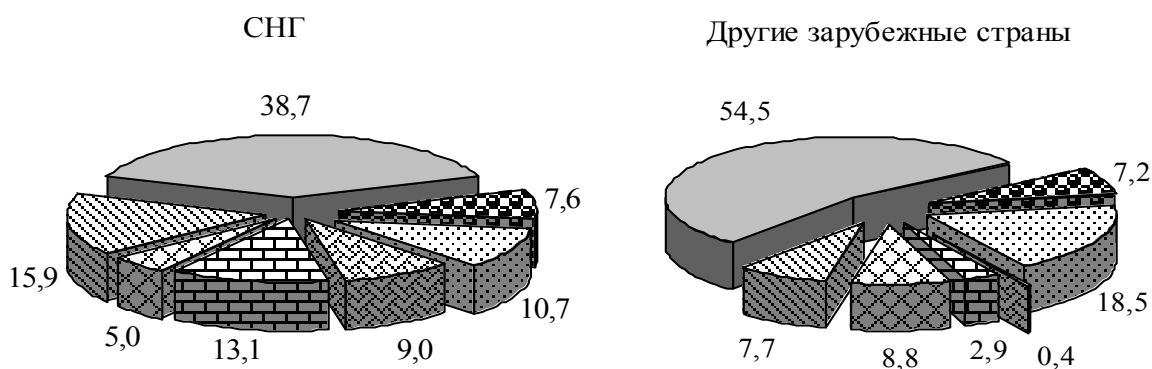

Структура внешней торговли со странами СНГ и дальнего зарубежья в январе-сентябре 2007г. характеризуется следующими данными:

Экспорт



Импорт



-  Хлопок-волокно
-  Продовольственные товары
-  Химическая продукция и пластмассы
-  Энергоносители
-  Черные и цветные металлы
-  Машины и оборудование
-  Услуги
-  Прочие

Промышленность

Объем промышленной продукции в январе-сентябре 2007 года составил 13164,0 млрд.сум. или 111,9 процента к уровню января-сентября 2006г.

В отчетном периоде произведено потребительских товаров на 3823,4 млрд.сум. или 119,8 процента к январю-сентябрю 2006г. Из них продовольственных товаров (включая алкогольные напитки) на 1436,6 млрд.сум. или 113,5 процента к уровню прошлого года, непродовольственных товаров – соответственно на 2386,8 млрд. сум. и 124,0 процента.

Объем производства продукции по отраслям промышленности и выпуск потребительских товаров за январь-сентябрь 2007г. характеризуется следующим:

	Млрд. сум.	В % к январю-сентябрю 2006г.
Всего	13164,0	111,9
в том числе:		
электроэнергетика	1251,8	100,5
топливная	2343,1	110,1
черная металлургия	339,0	109,6
цветная металлургия	2199,5	102,2
химическая и нефтехимическая	663,9	118,0
машиностроение и металлообработка	1978,9	128,1
лесная, деревообрабатывающая и целлюлозно-бумажная	117,9	128,6
строительные материалы	692,6	114,2
легкая	1739,1	111,2
пищевая	1143,5	112,2
Потребительские товары	3823,4	119,8
в том числе:		
продовольственные	1436,6	113,5
непродовольственные	2386,8	124,0

Структура объема промышленной продукции по отраслям приведена ниже:
в процентах к общему объему

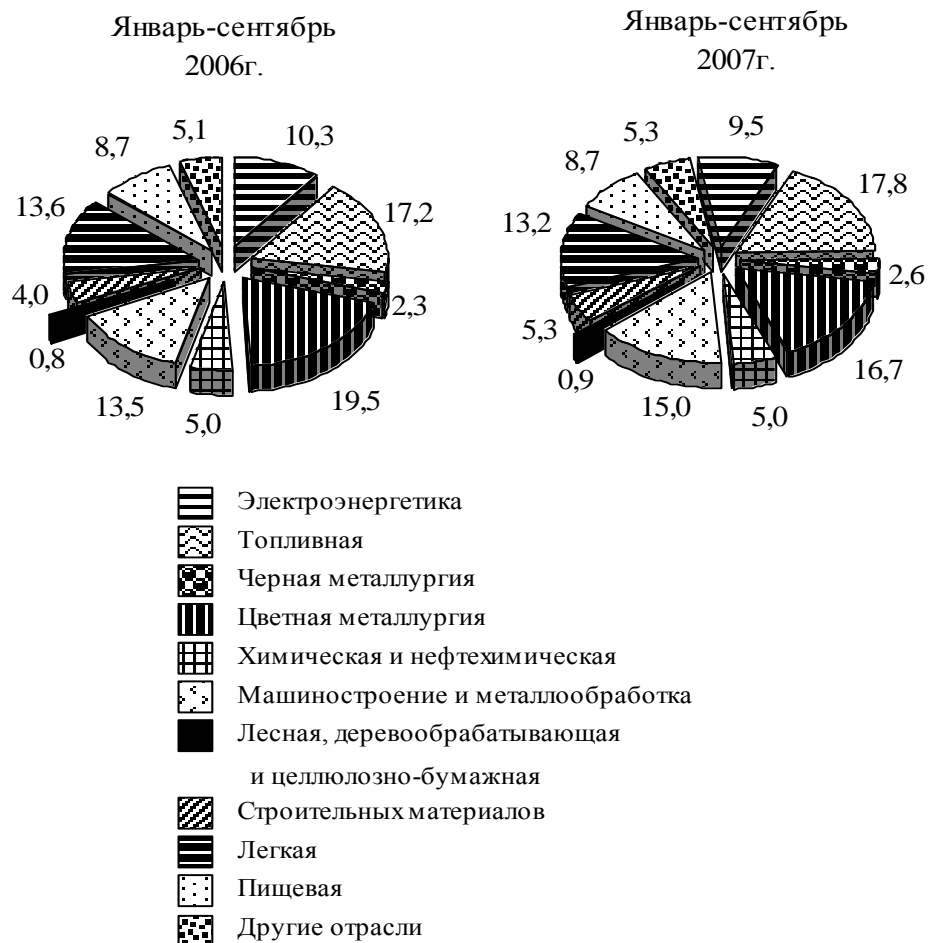

Производство отдельных видов продукции по отраслям промышленности

	Январь-сентябрь 2007г.	В % к январю-сентябрю 2006г.
Топливо-энергетическая		
Электроэнергия, млрд. кВт. ч.	35,8	97,1
Теплоэнергия, млн. Гкал	14,6	100,4
Нефть, млн. тн	2,3	91,9
Газовый конденсат, млн. тн	1,4	95,3
Бензин, тыс.тн	1056,7	105,0
Дизельное топливо, тыс.тн	1068,7	100,8
Мазут топочный, тыс.тн	541,1	80,0

	Январь-сентябрь 2007г.	В % к январю- сентябрю 2006г.
Керосин, тыс.тн	240,5	95,8
Масла смазочные, тыс.тн	225,0	120,4
Газ сжиженный, тыс.тн	174,0	106,9
Черная металлургия		
Сталь, тыс.тн	508,2	103,9
Прокат готовый, тыс.тн	475,7	103,7
Химическая и нефтехимическая		
Минеральные удобрения , тыс.тн	755,4	106,4
Аммиак синтетический, тыс.тн	901,5	102,6
Волокна и нити химические, тн	11549	145,3
Средства защиты растений, тн	1737	95,8
Карбамид, тыс.тн	310,4	90,3
Серная кислота, тыс.тн	724,4	113,8
Кислота уксусная, тн	6981	104,4
Кальцинированная сода, тыс.тн	35,5	16,1р.
Машиностроение и металлообработка		
Кабельные изделия, млн.сум.	74818	135,9
Кабель городской телефонной связи, км	9335	123,4
Провода установочные, км	6561	130,8
Автомобили легковые, шт.	128144	126,9
Автобусы, шт.	718	6,8р.
Запасные части к автомобилям , млн.сум.	74118,3	121,9
Аккумуляторы, тыс.шт.	314	104,3
Компрессоры, шт.	66	161,0
Тракторы, шт.	1948	105,8
Культиваторы тракторные, шт.	1189	89,3
Телевизоры, шт.	49299	77,4
Холодильники и морозильники, шт.	10177	2,6р.
Строительные материалы		
Цемент, тыс.тн	4841,7	110,5
Листы асбестоцементные (шифер), млн. усл. плиток	360,7	120,7

	Январь-сентябрь 2007г.	В % к январю- сентябрю 2006г.
Мягкие кровельные материалы и изол, млн.кв.м	7,3	62,6
Сборные железобетонные конструкции и детали, тыс.куб.м.изделий	130,3	92,1
Стекольная и фарфорово-фаянсовая		
Стекло оконное в 2 мм исчислении, тыс.кв.м	8625,6	108,0
Посуда фарфоро-фаянсовая, млн. сум.	1655,6	61,4
Бутылки, млн.шт.	220,3	114,9
Легкая		
Пряжа хлопчатобумажная, тыс.тн	111,7	105,6
Ткани, млн. кв. м	122,6	79,7
Нити шелка-сырца, тн	327,2	88,1
Трикотажные изделия, тыс.штук	23718	96,3
Ковры и ковровые изделия, тыс.кв.м	7447	111,4
Линт хлопковый, тыс.тн	50,7	97,1
Волокно хлопковое, тыс.тн	747,1	97,9
Семена хлопчатника, тыс.тн	1154,8	96,1
Пищевая		
Водка и ликеро- водочные изделия, тыс.дал	5211	134,4
Вино виноградное, тыс. дал	1716	113,4
Пиво, тыс.дал	9365	103,5
Сахар-песок, тыс.тн	124,4	86,4
Молоко и молочные продукты, тыс.тн	13,0	121,1
Консервы плодоовощные, млн.усл.банок	84,5	87,3
Масло растительное, тыс.тн	172,1	103,6
Макаронные изделия, тыс.тн	13,1	103,9
Минеральные воды, млн.полулитров	142,9	144,6
Папиросы и сигареты, млн.шт.	6197	111,3
Мукомольно-крупяная и комбикормовая		
Мука, тыс. тн	1077,7	106,9
Крупа, тыс.тн	1,4	10,4
Комбикорма, тыс.тн	424,0	124,6

Сельское хозяйство

Валовая продукция сельского хозяйства за январь-сентябрь 2007 года составила 6362,6 млрд.сум. или 103,5 процента к соответствующему периоду 2006 года, в том числе продукция растениеводства - 3432,8 млрд.сум (101,4 процента), животноводства - 2929,8 млрд.сум (106,1 процента).

Доля растениеводства в общем объеме валовой продукции сельского хозяйства составила 54,0 процента, животноводства - 46,0 процента.

Распределение валовой продукции сельского хозяйства по категориям хозяйств следующее:

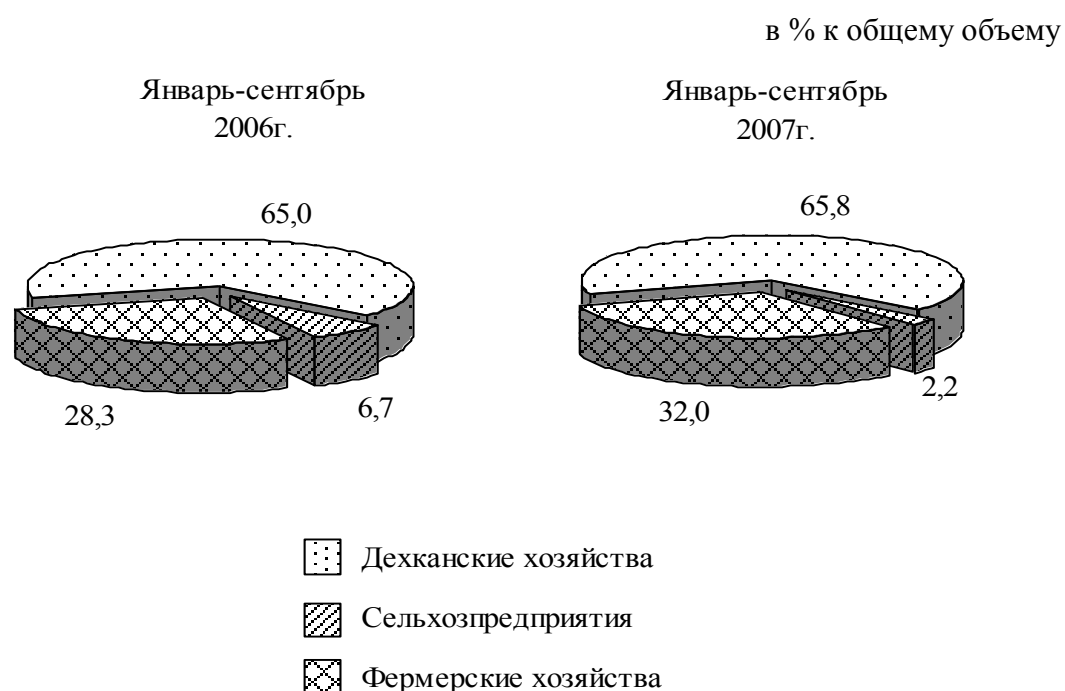

Растениеводство. По предварительным данным посевная площадь сельскохозяйственных культур под урожай текущего года в хозяйствах всех категорий составила 3539,6 тыс.га.

По сравнению с январем-сентябрем 2006г. посевные площади сократились в целом по зерновым культурам на 86,3 тыс.га, в том числе пшеницы на 65,9 тыс.га, риса – 16,3 тыс.га. Сократились также посевы бахчей продовольственных на 2,3 тыс.га, кормовых культур – 12,3 тыс.га.

Уборка урожая. На 1 октября 2007 года в хозяйствах всех категорий намолочено зерна в первоначально оприходованном весе 6382,0 тыс.тн, что на 1,6 процента больше по сравнению с соответствующим периодом прошлого года, из них зерноколосовых - 6186,5 тыс.т. (на 1,2 процента), в том числе пшеницы - 6058,6 тыс.тн (на 0,7 процента).

Производство зерноколосовых культур по сравнению с январем-сентябрем прошлого года увеличили хозяйства большинства регионов, кроме Сырдарьинской (89,3 процента) и Ташкентской (90,8 процента) областей.

Структура производства зерновых культур в хозяйствах всех категории:

в % к общему валовому сбору

Январь-сентябрь

	2006г.		2007г.	
	тыс.т.	в % к итогу	тыс.т.	в % к итогу
Зерно - всего	6279,9	100,0	6382,0	100,0
в том числе:				
зерноколосовые	6111,7	97,3	6186,5	96,9
из них пшеница	6018,0	95,8	6058,6	94,9
кукуруза на зерно	119,4	1,9	134,4	2,1
рис	30,5	0,5	36,4	0,6
прочие	18,3	0,3	24,7	0,4

В структуре производства зерна наибольший удельный вес приходится на пшеницу – 94,9 процента, кукурузу на зерно – 2,1 процента, риса – 0,6 процента и прочих зерновых – 0,4 процента. Уборка риса и кукурузы на зерно продолжается.





Структура производства зерновых культур в хозяйствах всех категорий:

в % к общему валовому сбору

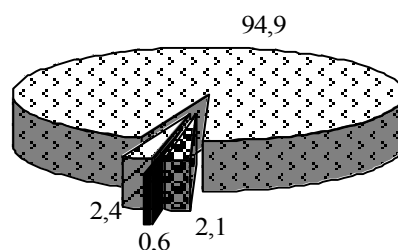
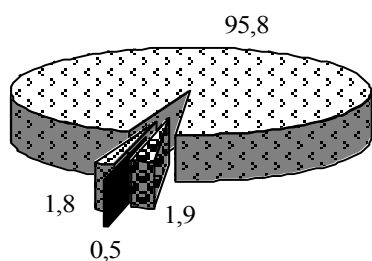
Январь-сентябрь
2006г.

Январь-сентябрь
2007г.



-  Пшеница
-  Кукуруза на зерно
-  Рис
-  Прочие

Государству продано 2426,2 тыс.т. зерноколосовых, в том числе 2385,7 тыс.т пшеницы. Кроме того хозяйствами республики заготовлено 263,9 тыс.тн. семенного зерна под урожай будущего года.

Во всех категориях хозяйств накопано 921,8 тыс.т. картофеля, что на 9,4 процента больше соответствующего периода 2006 года, собрано 3505,5 тыс.т. овощей (на 11,9 процента), 570,0 тыс.т бахчей продовольственных (на 11,9 процента), плодов и ягод 798,1 тыс.т (на 10,3 процента), винограда 529,2 тыс.т (на 12,2 процента).

Доля дехканских хозяйств в производстве картофеля составила 90,0 процента, овощей - 74,2 процента, бахчей продовольственных - 56,8 процента, плодов и ягод - 63,2 процента и винограда - 50,1 процента.

Структура производства продуктов растениеводства:

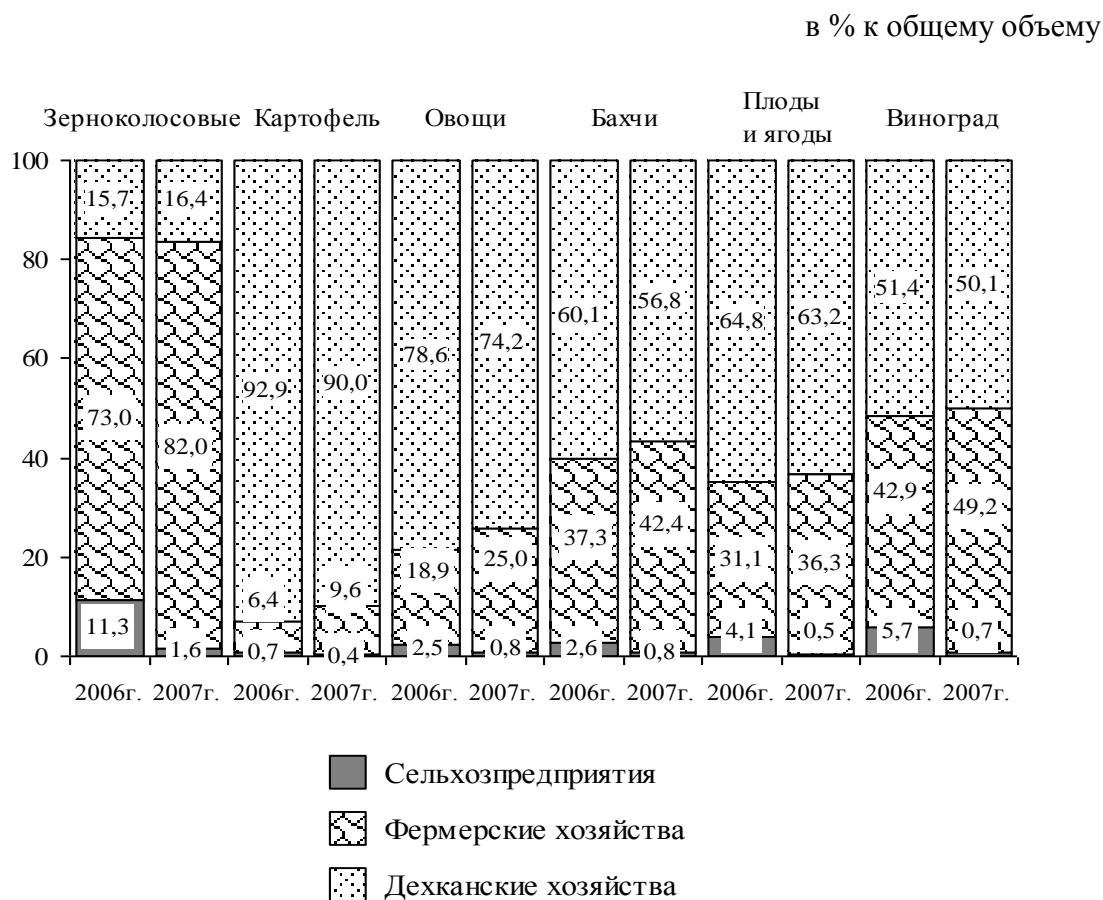

Животноводство. поголовье крупного рогатого скота на 1 октября 2007 года во всех категориях хозяйств по сравнению с аналогичным периодом 2006г. увеличилось на 446,0 тыс.голов (на 6,5 процента), в том числе коров - на 144,0 тыс.голов (на 4,9 процента), овец и коз - на 564,5 тыс.голов (на 4,6 процента), птицы - на 1494,2 тыс. голов (на 6,6 процента).

Основное поголовье скота и птицы сосредоточено в дехканских хозяйствах. Удельный вес крупного рогатого скота в них составил 93,2 процента, коров - 94,8 процента, овец и коз - 75,0 процента, птицы - 71,3 процента.

За январь-сентябрь 2007г. всеми категориями хозяйств в целом по республике произведено 872,0 тыс.т. мяса в живом весе (на 6,3 процента больше уровня прошлого года), 3733,1 тыс.т. молока (на 6,2 процента), 1644,2 млн.штук яиц (на 1,0 процент), 18,2 тыс.т. шерсти (на 5,3 процента), 732,0 тыс.штук каракульских шкурок (на 10,3 процента).

Производство основных видов продукции животноводства по категориям хозяйств:

	Январь-сентябрь		2007г. в % к 2006г.
	2006г.	2007г.	
Мясо в живом весе, тыс.т	820,0	872,0	106,3
в том числе:			
дехканские хозяйства	777,8	831,3	106,9
фермерские хозяйства	17,1	18,8	109,4
сельхозпредприятия	25,1	21,9	87,0
Молоко, тыс.т	3514,6	3733,1	106,2
в том числе:			
дехканские хозяйства	3405,6	3626,8	106,5
фермерские хозяйства	80,7	89,9	111,4
сельхозпредприятия	28,3	16,4	58,0
Яйца, млн.шт.	1627,3	1644,2	101,0
в том числе:			
дехканские хозяйства	965,5	1060,6	109,8
фермерские хозяйства	35,5	46,8	131,9
сельхозпредприятия	626,3	536,8	85,7
Шерсть, тонн	17320	18233	105,3
в том числе:			
дехканские хозяйства	13570	14613	107,7
фермерские хозяйства	656	892	136,1
сельхозпредприятия	3094	2728	88,2

	Январь-сентябрь		2007г. в % к 2006г.
	2006г.	2007г.	
Каракуль – тыс. шт.	663,4	732,0	110,3
в том числе:			
дехканские хозяйства	420,1	460,8	109,7
фермерские хозяйства	27,6	31,1	112,7
сельхозпредприятия	215,7	240,1	111,3
Коконь, тонн	20244,0	21466,8	106,0

Рост производства продукции животноводства, как в целом по республике, так и по регионам произошел за счет дехканских хозяйств. Доля их в общем объеме производства мяса составила 95,3 процента, молока - 97,2 процента, яиц - 64,5 процента, шерсти - 80,1 процента, каракульских шкур - 63,0 процента.

Удельный вес производства основных продуктов животноводства в январе-сентябре по категориям хозяйств:

в процентах к общему объему производства

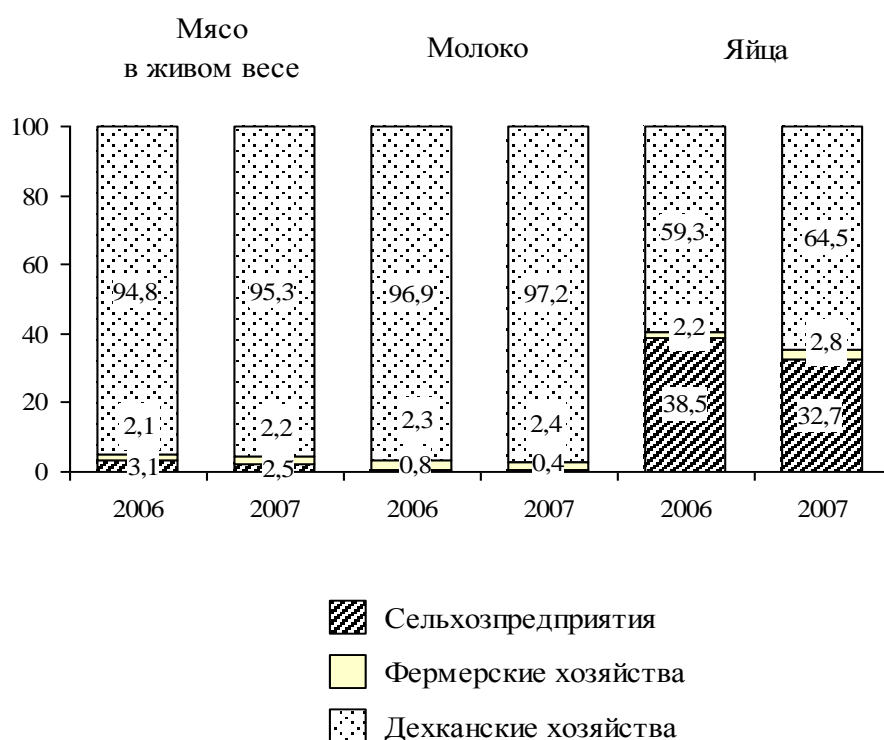

Фермерские хозяйства. На 1 октября 2007 года количество действующих фермерских хозяйств в целом по республике составило 214,4 тыс. Число их по сравнению с соответствующим периодом 2006 г. возросло на 28,9 тыс хозяйств.

Общая площадь закрепленных за ними земель составляет 5751,5 тыс.га, в расчете на 1 хозяйство в среднем - 26,8 га. Численность занятых работников 1611,8 тыс.человек, из них 463,2 тыс. наемных.

На начало октября в фермерских хозяйствах содержалось 403,5 тыс. голов крупного рогатого скота, в том числе 131,7 тыс.коров, 903,1 тыс. овец и коз, 1075,5 тыс.голов птицы.

По сравнению с соответствующим периодом прошлого года, поголовье крупного рогатого скота увеличилось на 11,2 процента, коров на 12,2 процента, овец и коз на 46,0 процента, птицы на 26,8 процента.

Производство основных видов сельскохозяйственной продукции фермерскими хозяйствами за январь-сентябрь характеризуется следующими данными:

	2006г.		2007г.		2007г. в % к 2006г.
	тыс.т.	удельный вес к об- щему объ- ему, в %	тыс.т.	удельный вес к об- щему объ- ему, в %	
Зерноколосовые - всего	4461,6	73,0	5074,8	82,0	113,7
из них пшеница	4419,8	73,4	5015,4	82,8	113,5
Картофель	54,2	6,4	88,6	9,6	163,4
Овощи	559,3	18,9	825,1	25,0	147,5
Бахчи продовольственные	188,5	37,3	241,5	42,4	128,1
Плоды и ягоды	225,3	31,1	289,4	36,3	128,5
Виноград	202,6	42,9	260,6	49,2	128,6
Мясо	17,1	2,1	18,8	2,2	109,4
Молоко	80,7	2,3	89,9	2,4	111,4
Яйца, млн.шт.	35,5	2,2	46,8	2,8	131,9
Шерсть, тонн	656	3,8	892	4,9	136,1
Каракуль, тыс.шт.	27,6	4,2	31	4,2	112,7
Коконь, тонн	13906	68,7	18136,8	84,5	130,4

Шелководство. В текущем году заготовлено 21466,8 тонн коконов тутового шелкопряда (106,0 процента к уровню 2006г.), из них 2,7 тонн высшего сорта, 22,0 тонны сорт элита, 254,2 тонн племенных, 9504,3 тонн первого сорта, 5846,6 тонн второго сорта, 598,7 тонн нестандартных, 3727,3 тонн несортных, 1511,0 тонн карапачак.

Инвестиции и строительство

В январе-сентябре 2007 года на увеличение основного капитала использовано инвестиций в размере 3967,3 млрд. сум, или 131,3 процента к январю-сентябрю 2006г.

Распределение инвестиций в основной капитал по источникам финансирования приводится ниже:

(в процентах к итогу)

	Все инве- стиции, млрд. сум.	В том числе по источникам финансирования				средства внебюд- жетных фондов
		респуб- ликан- ский бюджет	средства предпри- ятий и населе- ния	ино- странные инвести- ции и кредиты	кредиты банков и другие заемные средства	
Всего	3967,3	11,0	57,4	21,6	2,9	7,1
в том числе предприятиями:						
государственной собственности	1284,4	99,7	17,1	20,8	3,5	99,3
негосударственной собственности	2682,9	0,3	82,9	79,2	96,5	0,7

Структура инвестиций в основной капитал по отраслям экономики представле-на следующими данными:

	Январь-сентябрь 2007 года		Справочно: январь-сентябрь 2006 года
	млрд. сум	в процентах к общему объему	в процентах к общему объему
Инвестиции в основной капитал - всего	3967,3	100,0	100,0
Производственного назначения	2657,7	67,0	64,1
промышленность	1321,5	33,3	28,5
из нее:			
топливно-энергетическая	750,7	18,9	13,0

	Январь-сентябрь 2007 года		Справочно: январь-сентябрь 2006 года
	млрд. сум	в процентах к общему объему	в процентах к общему объему
металлургия	203,3	5,1	5,0
химическая и нефтехимическая	40,4	1,0	1,8
машиностроение	62,0	1,6	1,4
легкая	99,8	2,5	3,2
пищевая	77,7	2,0	1,1
строительных материалов	55,9	1,4	1,2
сельское хозяйство	124,9	3,2	5,1
строительство	43,0	1,1	1,2
транспорт и связь	950,0	23,9	21,7
торговля и общественное питание	55,1	1,4	1,5
другие производственные сферы	163,2	4,1	6,1
Непроизводственного назначения	1309,6	33,0	35,9
жилищное строительство	473,2	11,9	13,1
коммунальное хозяйство	86,8	2,2	2,9
здравоохранение	50,9	1,3	2,3
образование	610,7	15,4	14,0
Другие непроизводственные сферы	88,0	2,2	3,6

В производственных отраслях экономики освоено инвестиций на 2657,7 млрд. сум. или 67,0 процента от общего объема, в непроизводственных отраслях – 1309,6 млрд. сум, или 33,0 процента.

Использование иностранных инвестиций и кредитов в отдельных отраслях экономики характеризуется следующими данными:

в процентах к общему объему иностранных инвестиций и кредитов

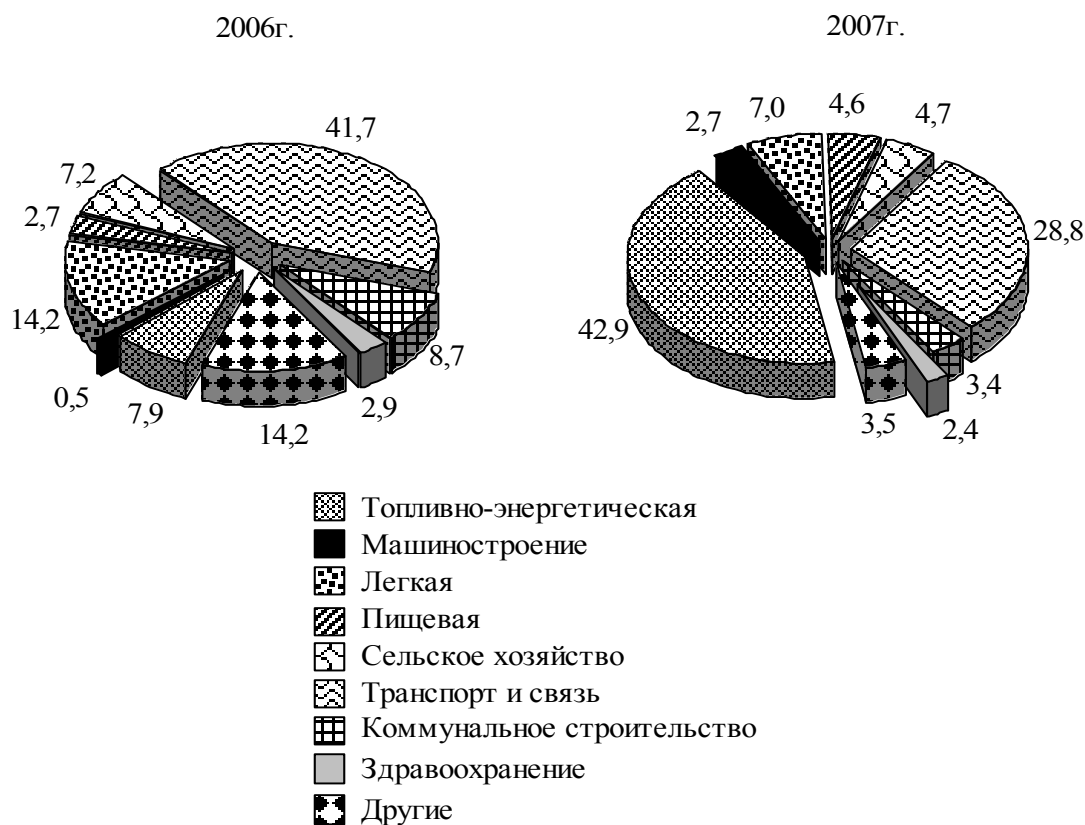

Строительство объектов социальной сферы

Из общего объема инвестиций непроизводственной сферы в жилищном строительстве освоено 473,2 млрд. сум., или 36,1 процента от их объема.

В январе-сентябре т.г. построены и сданы в эксплуатацию 48,8 тыс. квартир общей площадью 5831,4 тыс. кв. м (108,1 процента к уровню января-сентября 2006 года), в том числе в сельской местности – 5206,3 тыс. кв. м (108,2 процента).

В январе-сентябре т.г. в общеобразовательных школах введены 166,1 тыс. ученических мест (107,8 процента к соответствующему периоду 2006 года), в том числе в сельской местности – 140,5 тыс. ученических мест (107,8 процента). Из общего числа введенных ученических мест, на реконструированные школы приходится 150,7 тыс. ученических мест, в том числе в сельской местности – 128,6 тыс. ученических мест.

Завершен капитальный ремонт 598 общеобразовательных школ общей мощностью 327,4 тыс. ученических мест.

На новое строительство и капитальную реконструкцию общеобразовательных школ использовано 209,8 млрд. сум. инвестиций, что составило 16,0 процента от объема инвестиций непроизводственного назначения и 34,4 процента от инвестиций, вложенных в отрасль образования. Из общего объема использованных инвестиций на новое строительство и капитальную реконструкцию общеобразовательных школ средства фонда школьного образования составили 89,0 процента, фонда развития детского спорта – 7,9 процента.

Сданы в эксплуатацию 10 академических лицеев на 6,9 тыс. ученических мест, в том числе за счет нового строительства – 7 объектов на 5,0 тыс. ученических мест.

За отчетный период т.г. введены в действие 144 профессиональных колледжа на 89,7 тыс. ученических мест, в том числе построено 118 новых объектов на 70,1 тыс. ученических мест, что соответственно в 3,0 и 4,7 раза больше, чем в январе-сентябре 2006 года.

На строительство и реконструкцию академических лицеев и профессиональных колледжей освоено 353,3 млрд. сум. инвестиций, что составило 27,0 процента от объема инвестиций непроизводственного назначения и 57,8 процента от инвестиций, вложенных в отрасль образования.

В январе-сентябре т.г. сданы в эксплуатацию амбулаторно-поликлинические учреждения на 1395 посещений в смену, в том числе сельские врачебные пункты - на 1095 посещений в смену.

В коммунальном строительстве введены в действие 1387,1 км водопроводных и 605,2 км газовых сетей, что составило соответственно 75,4 и 41,9 процента к январю-сентябрю 2006г. . На сельскую местность приходится 90,9 процента введенных газовых и 90,7 процента водопроводных сетей.

На строительство водопроводных сетей освоено 34,2 млрд. сум., в том числе 5,7 млрд. сум. за счет средств бюджета (16,7 процента от общего их объема), 5,5 млрд. сум. – за счет средств предприятий и населения (16,0 процента); газовых сетей освоено 3,9 млрд. сум., в том числе 3,8 млрд. сум. – за счет средств предприятий и населения (98,9 процента).

Строительная деятельность. В январе-сентябре 2007г. выполнено строительных работ на 1856,8 млрд. сум., что составило 120,4 процента к январю-сентябрю 2006 года. Из общего объема строительных работ 71,3 процента приходится на новое строительство, реконструкцию, расширение и техническое перевооружение предприятий, 22,5 процента – на капитальный, текущий ремонт и 6,2 процента на другие подрядные работы.

Значительные объемы строительных работ выполнены на территории г.Ташкента 413,9 млрд. сум (22,3 процента от общего объема работ в целом по республике), Бухарской – 210,0 млрд. сум (11,3 процента), Кашкадарьинской – 212,9 млрд. сум. (11,5 процента), Навоийской – 145,2 млрд. сум (7,8 процента), Ташкентской – 131,7 млрд.сум (7,1 процента), Ферганской 111,1 млрд.сум (6,0 процента) областей.

Строительными организациями негосударственных форм собственности выполнено строительных работ на 1659,5 млрд. сум., что составило 89,4 процента к общему объему строительных работ (в соответствующем периоде 2006 года – 88,8 процента).

Структура строительных работ, выполненных собственными силами строительных организаций по формам собственности, приведена ниже:

в % к общему объему

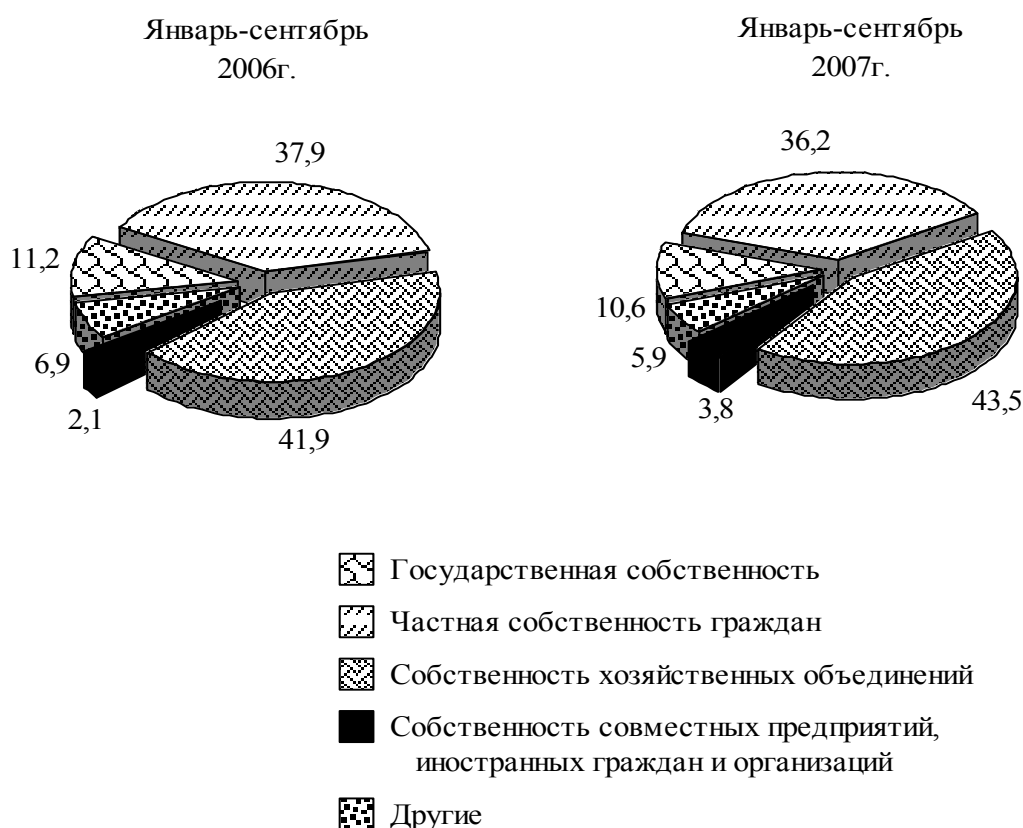

Транспорт

Перевозки грузов. Всеми видами транспорта республики в январе-сентябре 2007г. перевезено 662,7 млн. тн грузов, что на 8,8 процента выше уровня января-сентября 2006г.

Грузооборот всех видов транспорта достиг 58,4 млрд. тн-км и увеличился на 7,3 процента.

Перевозки грузов и грузооборот по видам транспорта характеризуются следующими данными:

	Январь-сентябрь 2007г.	В % к январю- сентябрю 2006г.
Перевезено грузов, млн. тн	662,7	108,8
в том числе:		
железнодорожным	42,7	117,4
автомобильным	565,3	108,8
воздушным, тыс. тн	5,2	102,0
трубопроводным	54,7	102,9
Грузооборот транспорта, млрд. тн-км	58,4	107,3
в том числе:		
железнодорожного	15,9	112,9
автомобильного	13,3	112,5
воздушного, млн. тн-км	58,1	101,9
трубопроводного	29,1	102,3

Структура перевозок грузов по видам транспорта за январь-сентябрь 2007г. приведена ниже:

в % к общему объему перевозок грузов

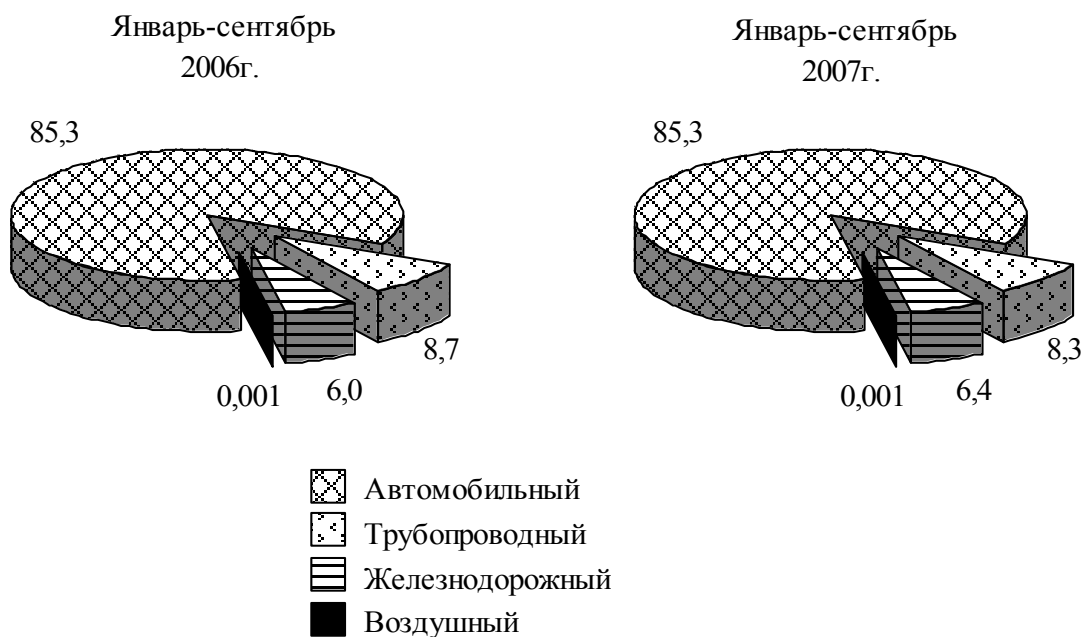

Объем отправки основных видов грузов магистральным железнодорожным транспортом характеризуют следующие данные:

	Тыс. тн	В % к январю-сентябрю 2006г.
Грузы – всего	42768,4	117,4
из них:		
каменный уголь	2124,1	92,0
нефтяные грузы	10198,2	111,6
черные металлы	589,3	97,2
лом черных металлов	813,1	117,5
химические и минеральные удобрения	2869,4	97,7
строительные грузы	8508,9	123,0
цемент	4139,3	123,4
лесные грузы	153,3	134,4
зерно и продукты перемола	1643,6	110,7

В структуре отправки грузов на железнодорожном транспорте преобладает доля нефтяных (23,8 процента общего объема) и строительных грузов (19,9 процента).

Железнодорожным транспортом экспортировано 4869,7 тыс. тн грузов, или 14,7 процента общего объема экспортируемых грузов, из них в страны дальнего зарубежья – 1803,0 тыс. тн (5,4 процента всего экспорта грузов).

Автомобильным транспортом перевезено 565,3 млн. тн грузов, что на 8,8 процента больше, чем в январе-сентябре 2006г. Грузооборот увеличился на 12,5 процента и составил 13349,0 млн. тн-км.

Грузооборот автомобильного транспорта индивидуальных предпринимателей превысил уровень января-сентября 2006г. на 20,9 процента и составил 9,0 млрд. тн-км. Доля частных грузоперевозчиков в общем объеме грузооборота автомобильного транспорта достигла 67,5 процента против 62,9 процента в январе-сентябре 2006г.

Воздушным транспортом отправлено 5,2 тыс. тн грузов, что на 2 процента больше, чем в январе-сентябре 2006г., при этом грузооборот увеличился на 1,1 млн. тн-км или на 1,9 процента.

Грузооборот магистральных трубопроводов увеличился на 2,3 процента и составил 29,1 млрд. тн-км.

Перевозки пассажиров. В январе-сентябре 2007г. перевозки пассажиров всеми видами транспорта составили 3426,1 млн. человек и увеличились по сравнению с январем-сентябрем 2006г. на 10,7 процента. Пассажиरोоборот увеличился на 13,2 процента и составил 41,7 млрд. пасс-км.

Перевозки пассажиров и пассажиरोоборот по видам транспорта характеризуются следующими данными:

	Январь-сентябрь 2007г.	В % к январю- сентябрю 2006г.
Перевезено пассажиров, млн. человек	3426,1	110,7
железнодорожным	9,6	104,7
автомобильным	3318,4	111,1
воздушным	1,0	131,3
городским электрическим	97,1	99,5
Пассажиरोоборот транспорта, млрд. пасс-км	41,7	113,2
железнодорожного	1,8	112,1
автомобильного	35,3	113,2
воздушного	4,0	116,2
городского электрического	0,6	99,8

Структура перевозок пассажиров и пассажирооборота по видам транспорта за январь-сентябрь 2007г. приведена ниже:

в % к общему объему перевозки пассажиров

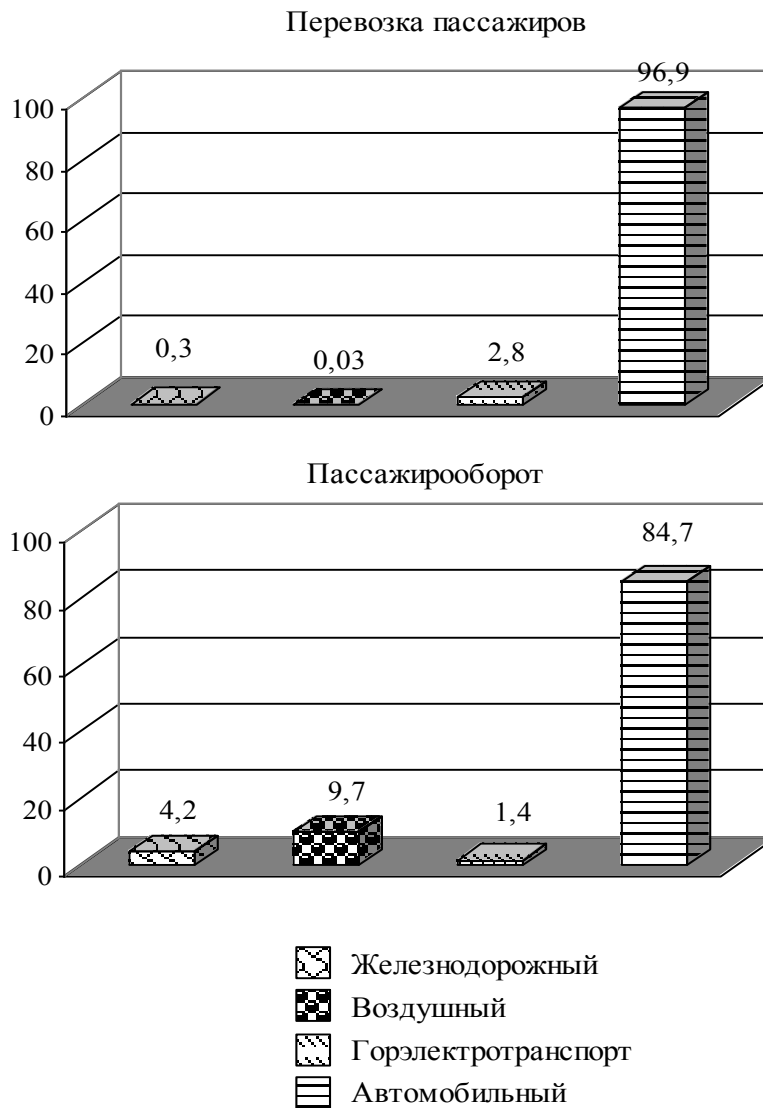

Наибольший удельный вес в перевозках пассажиров приходился на автомобильный транспорт – 96,9 процента или 3318,4 млн. человек, в пассажирообороте – 84,7 процента (35,3 млрд. пасс-км).

Отправление пассажиров на железнодорожном транспорте в январе-сентябре 2007г. увеличилось по сравнению с январем-сентябрем 2006г. на 4,7 процента и составило 9,6 млн. человек, пассажирооборот возрос на 12,1 процента и составил 1760,5 млн. пасс-км.

Воздушным транспортом перевезено 1001,0 тыс. человек, что на 31,3 процента больше, чем в январе-сентябре 2006г., пассажирооборот составил 4037,5 млн. пасс-км и был выше уровня января-сентября 2006г. на 16,2 процента.

Городским электрическим транспортом перевезено 97,1 млн. человек, что ниже уровня января-сентября 2006г. на 0,5 процента или на 0,5 млн. человек. Снижение было обусловлено уменьшением перевозок троллейбусным транспортом на 9,9 процента или на 1,2 млн. человек.

Рынок товаров и услуг

В январе-сентябре 2007 года оборот розничной торговли составил 6812,4 млрд. сум., или 118,4 процента к уровню января-сентября 2006 года.

Структура розничного товарооборота по формам собственности хозяйствующих субъектов в январе-сентябре 2007 года характеризуется следующими данными:

	Млрд. сум.	В % к январю-сентябрю 2006г.	В % к итогу
Всего	6812,4	118,4	100,0
в том числе по формам собственности:			
государственная	15,9	85,2	0,2
негосударственная	6796,5	118,6	99,8
из нее частная собственность граждан	5487,2	114,9	80,5

Оборот розничной торговли торгующих предприятий составил 2157,4 млрд. сум или увеличился на 32,7 процента против соответствующего периода 2006 года.

В структуре розничной торговли товарооборот торгующих предприятий составил 31,7 процента (в январе-сентябре 2006 года – 28,3 процента).

Розничный товарооборот торговых предприятий в сельской местности составил – 28,3 процента общего товарооборота торговых предприятий.

Продажа сельскохозяйственной продукции и скота на дехканских рынках выросла на 9,8 процента и достигла 2812,1 млрд. сум., удельный вес продаж в обороте розничной торговли – 41,3 процента

Товарооборот неформального сектора (вещевых и специализированных рынков) составил 1842,9 млрд.сум. или на 17,9 процента выше уровня января-сентября 2006 года. Удельный вес неформального сектора в общем объеме товарооборота составил 27 процентов.

Структуру оборота розничной торговли в январе-сентябре 2007 года характеризуют следующие данные:

	Млрд. сум.	В % к январю-сентябрю 2006г.	В % к итогу
Всего	6812,4	118,4	100,0
в том числе:			
торговых предприятий	2157,4	132,7	31,7
рынков	4655,0	112,8	68,3
из них:			
вещевых и специализированных	1842,9	117,9	27,0
деханских (продовольственных)	2812,1	109,8	41,3

Индекс физического объема продажи продовольственных товаров составил 116,7 процента, непродовольственных товаров – 120,3 процента.

В структуре оборота розничной торговли доля продовольственных товаров в январе-сентябре 2007 года составила 49,7 процента, непродовольственных товаров – 50,3 процента (в январе-сентябре 2006 года – 51,6 и 48,4 процента соответственно).

Объем оборота предприятий питания достиг 161,4 млрд. сум. или увеличился на 30,4 процента против соответствующего периода 2006 года.

Розничный товарооборот, включая оборот предприятий питания, на душу населения против соответствующего периода 2006 года увеличился с 201,1 тыс.сум. до 253,2 тыс.сум., или на 16,8 процента.

Платные услуги, оказанные населению в январе-сентябре 2007 года, составил 2076,7 млрд. сум., реальный прирост по сравнению с соответствующим периодом 2006 года - 25,2 процента.

Основная часть платных услуг населению оказана официальным сектором – 63,2 процента, объем услуг – 1312,6 млрд. сум, темп роста – 137,9 процента.

Объем платных услуг населению, оказанных индивидуальными предпринимателями, возрос на 8 процентов и составил, по оценке, 764,1 млрд. сум, удельный вес в общем объеме платных услуг – 36,8 процента.

В общем объеме платных услуг, оказанных населению, доля негосударственного сектора достигла 78.9 процента (в январе-сентябре 2006 года – 74,9 процента).

Платные услуги населению (в фактических ценах) по формам собственности хозяйствующих субъектов характеризуются следующими данными:

	Млрд. сум	В % к итогу	Справочно: январь- сентябрь 2006г. в % к итогу
Всего	2076,7	100,0	100
государственная	438,5	21,1	25,1
негосударственная	1638,2	78,9	74,9
из нее:			
частная собственность граждан	817,1	39,3	45,3

Объем платных услуг на одного жителя возрос на 23,4 процента и составил в среднем 77,2 тыс. сум.

В общем объеме платных услуг бытовые услуги составили 12,1 процента или 251,1 млрд. сум. Их реальный объем превысил уровень января-сентября 2006 года на 22,1 процента. В сфере бытовых услуг 89,3 процента занимают услуги, оказанные индивидуальными предпринимателями. Объем услуг этого сектора, по оценке, составил 224,2 млрд. сум., рост - на 23,3 процента.

Объем бытовых услуг на одного жителя возрос на 20,4 процента и составил в среднем 9,3 тыс. сум.

Рост физического объема бытовых услуг наблюдался во всех регионах республики. Наиболее интенсивный рост наблюдался в Ташкентской (154,6 процента), Сурхандарьинской (144,4 процента), Наманганской (143 процента), Сырдарьинской (142,8 процента), Андижанской (131,7 процента) и Джизакской (124,7 процента) областях.

Рыночные услуги по всем видам экономической деятельности за январь-сентябрь 2007 года составил 9186,2 млрд. сум, в том числе в сельской местности – 2135,6 млрд. сум, или 23,2 процента от общего объема оказанных услуг. По сравнению с соответствующим периодом 2006 г. реальный прирост услуг составил 26,4 процента.

Производство услуг по видам (в фактических ценах) за январь-сентябрь 2007 года характеризуется следующими данными:

	Млрд. сум.	В % к янва- рю- сентябрю 2006 г.	В % к итогу
Услуги - всего	9186,2	126,4	100,0
в том числе по основным видам:			
Услуги торговли и питания	1693,3	127,2	18,4

	Млрд. сум.	В % к январю-сентябрю 2006 г.	В % к итогу
Транспортные услуги	3345,8	123,4	36,4
Услуги связи и информатизации, включая услуги информационно-ресурсных центров	551,8	151,8	6,0
Финансовые услуги, включая предоставление микрокредитов	489,8	124,0	5,3
Туристско-экскурсионные услуги	15,2	122,4	0,2
Услуги гостиниц	27,4	129,7	0,3
Коммунальные услуги	1455,7	110,6	15,9
Бытовые услуги	183,3	127,0	2,0
Ремонт автомобилей и иной техники	68,4	136,7	0,7
Прочие рыночные услуги, включая услуги детских оздоровительных и спортивных учреждений	1355,5	141,7	14,8

Высокие темпы роста достигнуты по услугам связи и информатизации, включая услуги информационно-ресурсных центров – 151,8 процента, ремонта автомобилей и иной техники – 136,7 процента, гостиниц – 129,7 процента, торговли и питания – 127,2 процента и бытовые услуги – 127 процентов.

В структуре услуг преобладали услуги транспорта (36,4 процента от всех услуг), торговли и питания (18,4 процента), коммунальные (15,8 процента), связи и информатизации, включая услуги информационно-ресурсных центров, (6 процентов) и финансовые, включая предоставления микрокредитов, (5,3 процента).

Цены и инфляция

Изменение индексов цен и тарифов за январь-сентябрь 2005-2007гг. (прирост цен в %)

	Среднемесячный уровень			Сентябрь к декабрю предыдущего года		
	2005г.	2006г.	2007г.	2005г.	2006г.	2007г.
Индекс потребительских цен	0,3	0,4	0,4	3,1	3,7	4,0
продовольственные товары	0,1	0,1	-0,1	1,2	1,0	-0,5

	Среднемесячный уровень			Сентябрь к декабрю предыдущего года		
	2005г.	2006г.	2007г.	2005г.	2006г.	2007г.
непродовольственные товары	0,4	0,5	0,8	3,5	4,7	7,0
услуги	1,1	1,3	1,6	10,3	12,1	15,1
Индекс цен производителей промышленной продукции	1,6	2,3	1,0	15,5	22,4	8,9
Индекс тарифов на грузовые перевозки	2,5	0,2	1,0	25,0	1,5	9,8
Индекс тарифов на услуги связи для юридических лиц	0,4	-0,8	0,1	3,5	-7,1	1,2

**Индексы цен производителей по отраслям промышленности
за январь-сентябрь 2005-2007гг.
(в процентах к декабрю предыдущего года)**

	2005г.	2006г.	2007г.
Всего	115,5	122,4	108,9
в том числе:			
электроэнергетика	119,3	109,0	114,1
топливная	136,8	113,7	114,9
черная металлургия	116,7	100,8	104,0
цветная металлургия	131,1	182,5	104,3
химическая и нефтехимическая	110,6	106,3	111,2
машиностроение	104,8	113,6	102,9
лесная, деревообрабатывающая и целлюлозно-бумажная	100,5	101,6	111,6
промышленность строительных материалов	116,8	132,0	112,6
легкая	102,5	102,7	101,8
пищевая	105,4	117,5	113,5
мукомольно-крупяная	100,0	110,4	120,1

**Индексы тарифов на грузовые перевозки отдельными видами транспорта
за январь-сентябрь 2005-2007гг.**
(в процентах к декабрю предыдущего года)

	2005г.	2006г.	2007г.
Транспорт грузовой – всего	125,0	101,5	109,8
в том числе:			
железнодорожный	114,9	110,2	105,5
автомобильный	109,3	118,0	122,0
воздушный	107,7	105,0	102,9
трубопроводный	130,6	95,9	108,4

**Индексы тарифов на услуги связи для юридических лиц по видам связи
за январь-сентябрь 2005-2007гг.**
(в процентах к декабрю предыдущего года)

	2005г.	2006г.	2007г.
Связь для юридических лиц – всего	103,5	92,9	101,2
в том числе:			
почтовая	100,0	115,9	100,0
городская телефонная	109,6	100,0	100,0
междугородная телефонная	100,0	100,0	100,0
телеграфная	108,4	100,0	100,0
сотовая	107,4	77,8	102,9

Уровень жизни населения

Номинальные денежные доходы населения в январе-сентябре 2007г. возросли по сравнению с январем-сентябрем 2006г. на 29 процентов и составили 11858,5 млрд. сум, денежные расходы и сбережения соответственно - на 31,5 процента и 11758,7 млрд. сум.

Характеристику динамики денежных доходов, расходов и сбережений населения дают следующие данные:

	(млрд. сум.)		
	Денежные доходы населения	Денежные расходы и сбережения населения	Превышение денежных доходов над расходами
Январь-сентябрь			
2006г.	9195,9	8941,5	254,4
2007г.	11858,5	11758,7	99,8

Структура баланса денежных доходов и расходов населения в январе-сентябре 2007г. характеризуется следующими данными:

	Млрд. сум.	Удельный вес, в %	В % к январю- сентябрю 2006г.
Всего доходов	11858,5	100,0	129,0
в том числе:			
оплата труда и другие доходы от предприятий	3659,6	30,9	135,5
доходы от предпринимательства, включая продажу продукции сельского хозяйства, от собст- венности и другие	6368,2	53,7	124,5
социальные трансферты	1830,7	15,4	132,7
Всего расходов и сбережений	11758,7	99,2	131,5
в том числе:			
потребительские расходы	8814,3	74,3	131,2
обязательные платежи и взносы	881,1	7,5	124,2
прирост сбережений во вкладах, ценных бумагах, включая покупку валюты, и прочие расходы	2063,3	17,4	136,3

Наибольшая часть денежных доходов населения в январе-сентябре 2007г. сформировалась за счет доходов от предпринимательства, включая продажу продукции сельского хозяйства, от собственности и других (53,7 процента всех денежных доходов), и увеличилась по сравнению с январем-сентябрем 2006г. на 24,5 процента.

Потребительские расходы увеличились на 31,2 процента и составили 8814,3 млрд. сум. Доля потребительских расходов в общем объеме денежных доходов увеличилась с 73 процентов в январе-сентябре 2006 года до 74,3 процента, в соответст-

вующем периоде 2007 года. Расходы на оплату обязательных платежей и взносов увеличились на 24,2 процента и составили 881,1 млрд. сум., удельный вес их в денежных доходах уменьшился с 7,7 до 7,5 процента. Доля сбережений во вкладах, ценных бумагах, включая покупку валюты и прочие расходы составили 17,4 процента против 16,5 процента в январе-сентябре 2006г.

Структура использования денежных доходов населения характеризуется ниже приведенными данными:

	(в % к денежным доходам)				
	Всего денежных доходов населения	Из них использовано на			Прирост денег у населения
покупку товаров и оплату услуг		оплату обязательных платежей и взносов	накопление сбережений во вкладах и ценных бумагах, включая покупку валюты и прочие		
Январь-сентябрь					
2006г.	100	73,0	7,7	16,5	2,8
2007г.	100	74,3	7,5	17,4	0,8

Реальные располагаемые денежные доходы увеличились на 22,4 процента. Среднедушевые номинальные денежные доходы населения в январе-сентябре 2007г. увеличились по сравнению с январем-сентябрем 2006г. на 27,2 процента и составили 442,3 тыс. сум.

Темп роста номинальных денежных доходов населения опережал темп роста потребительских цен, в результате реальные денежные доходы возросли на 22,1 процента, что характеризуется следующими данными:

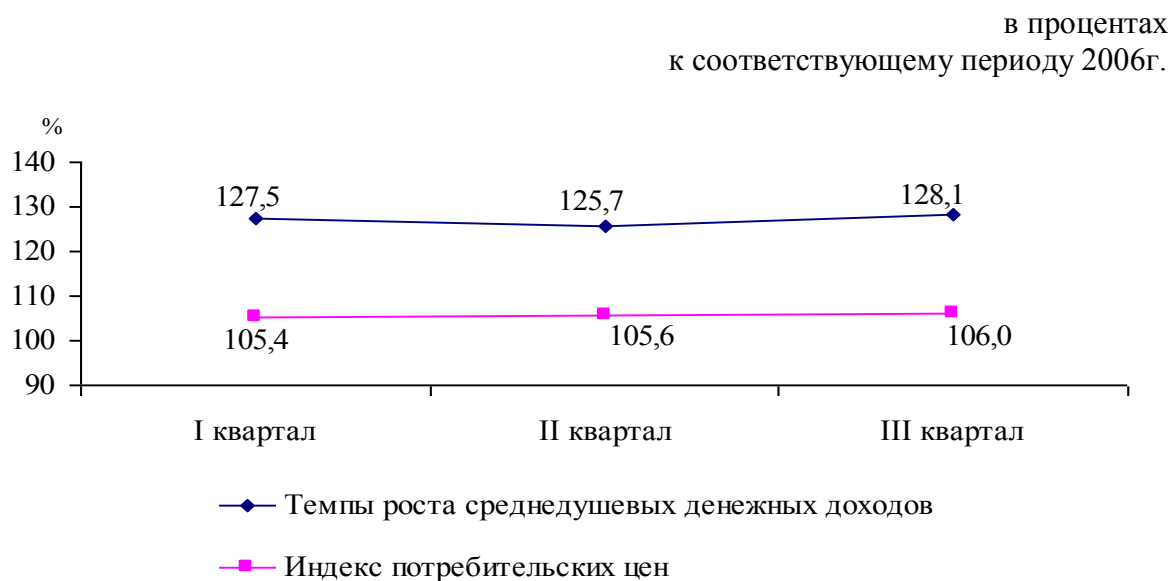

Демография и рынок труда

Численность постоянного населения республики, по предварительным данным, на 1 октября т.г. составила 27,0 млн. человек и увеличилась с начала текущего года на 298,8 тыс. человек или на 1,1 процента.

Естественный прирост населения составил 345,4 тыс. человек, из них 249,6 тыс. человек или 72,3 процента приходится на сельскую местность.

Сальдо миграции за 9 месяцев, по предварительным данным, составило минус 46,6 тыс. человек.

Естественное движение населения в январе-сентябре 2007 года характеризуется следующими данными:

	Тыс. человек			На 1000 населения	
	2006г.	2007г. ^{*)}	прирост, снижение (-)	2006г.	2007г.
Родившиеся	414,0	451,8	37,8	20,9	22,4
Умершие	104,5	106,4	1,9	5,3	5,3
в том числе дети в возрасте до одного года	6,0	6,2	0,2	15,1 ^{**)}	14,3 ^{**)}
Естественный прирост	309,5	345,4	35,9	15,6	17,1
Браки	144,4	166,3	21,9	7,3	8,3
Разводы	12,3	13,1	0,8	0,6	0,7

Число родившихся за 9 месяцев составило 451,8 тыс. человек и увеличилось по сравнению с соответствующим периодом 2006г на 37,8 тыс. человек или на 9,1 процента, коэффициент рождаемости увеличился с 20,9 до 22,4 промилле.

Рождаемость увеличилась во всех регионах. Значительное увеличение наблюдается в Ферганской (с 19,7 до 23,2 промилле), Наманганской (с 20,2 до 22,6 промилле) и Ташкентской (с 19,1 до 21,5 промилле) областях. Самый низкий уровень рождаемости сохраняется в г.Ташкенте – 18,0 промилле.

Число умерших за январь-сентябрь текущего года увеличилось по сравнению с соответствующим периодом 2006г на 1,9 тыс. человек или на 1,8 процента.

^{*)} Оценка

^{**)} На 1000 родившихся

Увеличение показателя смертности произошло в Кашкадарьинской (с 4,1 до 4,4 промилле), Навоийской (с 5,1 до 5,3 промилле), Самаркандской (с 4,9 до 5,1 промилле) и Джизакской (с 4,1 до 4,3 промилле) областях.

Самый высокий уровень смертности сохраняется в г. Ташкенте - 7,9 промилле.

Из общего числа умерших – 59,0 процента умерли от болезней системы кровообращения, 7,3 – от болезней органов дыхания, 6,6 - от несчастных случаев, отравлений и травм.

По предварительным данным, за январь-сентябрь текущего года умерло 6,2 тыс. детей до года. Коэффициент младенческой смертности за рассматриваемый период уменьшился с 15,1 промилле в 2006 году до 14,3 промилле в текущем году.

Из общего числа умерших детей в возрасте до года 39,7 процента умерли от болезней органов дыхания, 39,0 - от состояний, возникающих в перинатальном периоде, 8,5 - от врожденных аномалий и 6,3 процента - от инфекционных и паразитарных заболеваний.

За 9 месяцев т.г. было зарегистрировано 166,3 тыс. браков и 13,1 тысяч - разводов, на 1000 населения приходится 8,3 браков и 0,7 разводов, против соответственно 7,3 и 0,6 в соответствующем периоде 2006г.

Численность трудовых ресурсов в январе-сентябре 2007 года, по оценке, возросла по сравнению с январем-сентябрем 2006 года на 2,6 процента и составила 15150,8 тыс. человек, или 56,2 процента средней численности постоянного населения страны.

Рост численности занятых произошел за счет увеличения численности занятых в отраслях материального производства на 3,0 процента, в непроизводственной сфере - на 3,5 процента.

Возросла доля занятых в негосударственном секторе с 77,4 процента в январе-сентябре 2006 года до 77,8 процента в январе-сентябре 2007 года.

В январе-сентябре 2007 года в органы по труду за содействием в трудоустройстве обратилось 406,3 тыс. человек, что на 34,7 процента или на 104,8 тыс. человек больше соответствующего периода 2006 года. Наиболее высок уровень обратившихся в органы по труду, как ищущих работу, в Ферганской – (12,6 процента из обратившихся по трудоустройству по республике), Самаркандской – (10,3 процента), Кашкадарьинской – (9,7 процента), Наманганской – (9,2 процента) областях.

Из числа обратившихся в органы по труду трудоустроено 351,1 тыс. человек (86,4 процента всех обратившихся), что на 4,5 процентных пункта больше, чем в соответствующий период предыдущего года. Из общего числа трудоустроенных – 51,0 процент лица в возрасте от 16 до 30 лет.

На конец сентября 2007 года численность граждан, состоящих на учете в органах по труду республики, как ищущие работу, составила 30,5 тыс. человек, (30,6 тыс. человек на конец сентября 2006 года).

Наибольшая численность граждан, состоящих на учете в органах по труду, как ищущие работу, на конец сентября т.г. отмечалась в Кашкадарьинской области – 3,6 тыс. человек (или 11,9 процента из общего числа обратившихся по республике в целом), г.Ташкенте – 3,0 тыс.человек (9,7 процента), Республике Каракалпакстан – 2,9 тыс. человек (9,6 процента).

Численность граждан, трудоустроенных через органы по труду республики, характеризуется следующими данными:

ТЫС. ЧЕЛОВЕК



☐ Январь-сентябрь 2006г.

☐ Январь-сентябрь 2007г.

Из общей численности незанятых граждан, состоящих на учете в органах по труду, как ищущие работу на конец сентября т.г., признаны безработными 25,9 тыс. человек (84,7 процента из обратившихся за содействием в трудоустройстве).