

**Основные экономические  
и социальные показатели**

	млрд.сум	в % к январю-марту 2009г.
Валовой внутренний продукт	10003,8	107,6
Промышленная продукция	7419,5	107,0
Потребительские товары	2196,6	108,9
Продукция сельского хозяйства	1133,6	106,1
Инвестиции в основной капитал	2910,6	101,2
Строительные работы	1725,9	120,1
Грузооборот, млрд.т-км	15,6	85,2
Пассажирооборот, млрд.пасс.-км	15,1	108,7
Розничный товарооборот	4418,9	108,3
Платные услуги	1540,8	113,4
Внешнеторговый оборот, млн. долл. США	4321,4	95,6
экспорт	2701,3	122,1
импорт	1620,1	70,2

## Производство валового внутреннего продукта





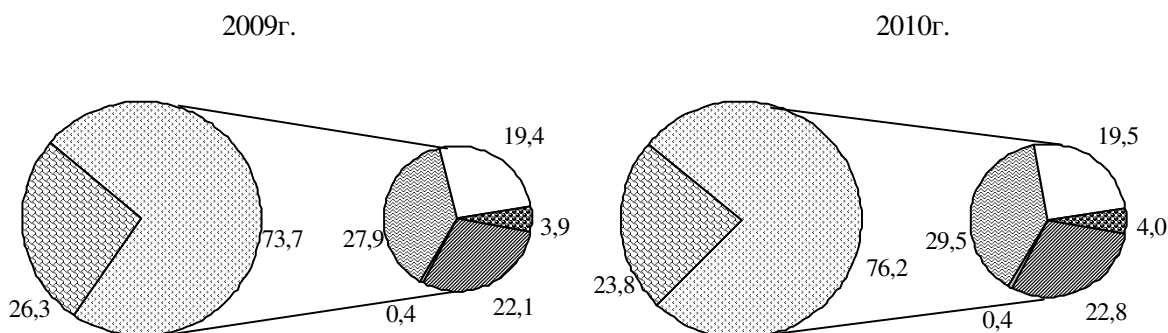

По предварительным данным, в январе-марте т.г. объем произведенного валового внутреннего продукта составил 10003,8 млрд.сум или 107,6 процента по сравнению с соответствующим периодом 2009 года.

В структуре ВВП по формам собственности 76,2 процента (в январе-марте 2009 года – 73,7 процента) общего объема приходится на негосударственный сектор экономики, 23,8 процента (26,3 процента) - на государственный сектор.

Валовой внутренний продукт по формам собственности за январь-март:

в процентах к итогу



-  Государственная собственность
-  Негосударственная собственность
-  Собственность граждан
-  Фермерские и дехканские хозяйства
-  Хозяйственные объединения
-  Совместные предприятия
-  Другие виды негосударственной собственности

## Структура производства валового внутреннего продукта:

в процентах к итогу

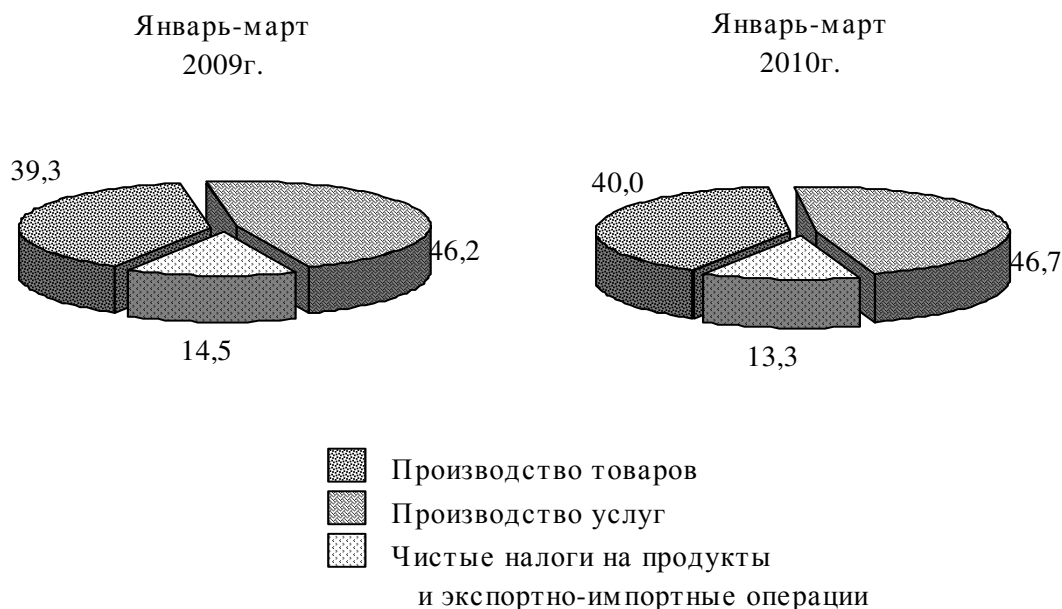

Субъектами малого предпринимательства (бизнеса) произведено 38,0 процента общего объема ВВП, что на 1,8 процентных пункта выше, чем в январе-марте 2009 года (36,2 процента), в том числе малыми предприятиями и микрофирмами создано 23,1 процента произведенного ВВП (в январе-марте 2009 года - 21,3 процента).

В территориальном разрезе значительный рост реального объема валового регионального продукта достигнут в Наманганской (112,6 процента), Самаркандской (112,2 процента) и Андижанской (111,0 процента) областях и г. Ташкенте (109,2 процента).

### **Общая характеристика деятельности предприятий и организаций**

По данным Единого Государственного регистра предприятий и организаций, число зарегистрированных юридических лиц на 1 апреля т.г. составило 506,5 тыс. единиц, из них действующих – 473,2 тыс. единиц или 93,4 процента от общего числа зарегистрированных предприятий.

В отраслевом разрезе наибольшее число предприятий и организаций зарегистрировано в торговле и общественном питании (27,1 процента от общего количества зарегистрированных предприятий), сельском хозяйстве (без фермерских хозяйств - 20,8 процента), промышленности (12,1 процента) и строительстве (8,0 процента).

Распределение количества зарегистрированных и действующих предприятий по отраслям экономики (без фермерских хозяйств) по состоянию на 1 апреля т.г. характеризуется ниже приведенными данными:

	зарегистрированные		действующие	
	тыс. единиц	в % к итогу	тыс. единиц	в % к итогу
Всего	278,3	100,0	247,6	100,0
из них:				
промышленность	33,6	12,1	28,0	11,3
строительство	22,4	8,0	18,6	7,5
сельское и лесное хозяйство	57,8	20,8	55,3	22,3
транспорт и связь	9,2	3,3	8,2	3,3
другие производственные отрасли	16,0	5,7	14,0	5,7
торговля и общепит	75,4	27,1	62,2	25,1
непроизводственные виды бытового обслуживания	3,8	1,4	3,3	1,4
здравоохранение, физкультура, спорт и соцобеспечение	10,3	3,7	9,7	3,9
образование, культура, наука и научное обслуживание	20,3	7,3	19,8	8,0
другие непроизводственные отрасли	29,5	10,6	28,5	11,5

В общем количестве зарегистрированных предприятий доля предприятий негосударственной формы собственности составила 92,5 процента, в том числе 52,8 процента - фермерские и дехканские хозяйства, 21,3 процента – частные предприятия, 0,9 процента – предприятия с участием иностранного капитала, 0,3 процента - акционерные общества, 17,2 процента - прочие предприятия.

Распределение зарегистрированных хозяйствующих субъектов - юридических лиц по формам собственности приведено ниже:

на 1 апреля,  
в процентах к общему числу

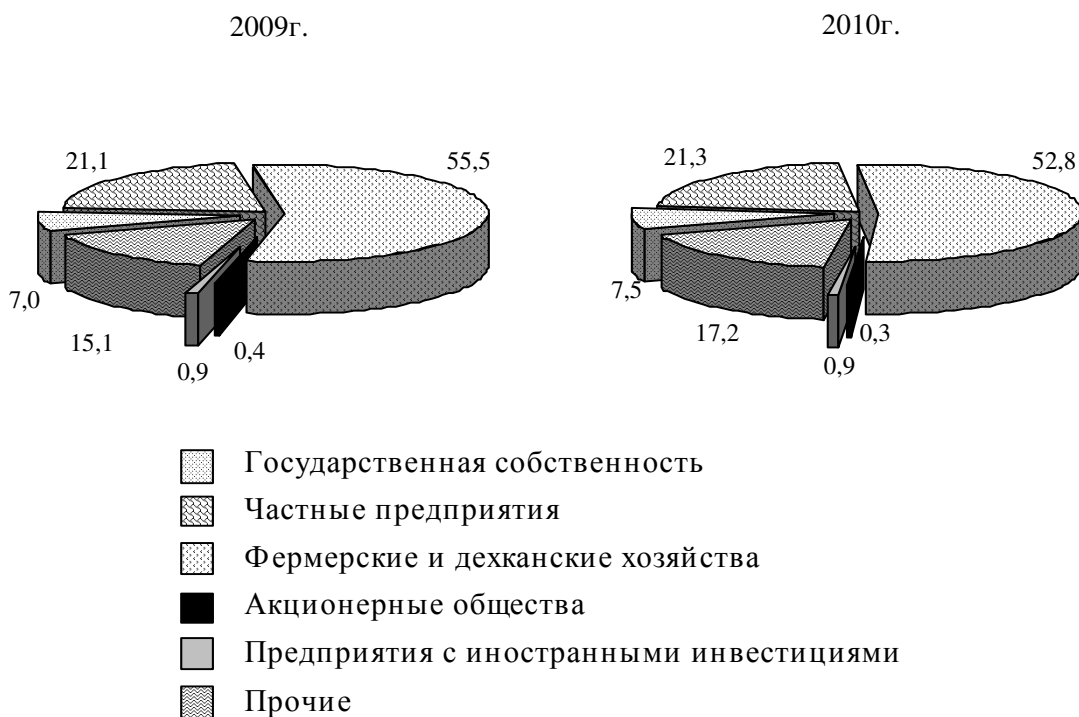

В январе-марте т.г. вновь зарегистрировано 15,9 тыс. предприятий и организаций. Значительное количество вновь созданных предприятий приходится на г.Ташкент (15,7 процента от всех зарегистрированных по республике), Ферганскую (9,7 процента), Кашкадарьинскую (8,2 процента), Андижанскую и Самаркандскую (по 7,1 процента) области.

В отраслевой структуре вновь зарегистрированных предприятий на долю торговли и общественного питания приходится 28,1 процента, сельского хозяйства - 22,6 процента, промышленности - 17,1 процента.

В отчетном периоде ликвидировано 8,4 тыс. предприятий и организаций, в том числе более 1 тыс. ликвидировано добровольно.

В отраслевой структуре ликвидированных предприятий на долю сельского хозяйства приходится 53,9 процента, торговли и общественного питания - 20,8 процента, промышленности - 8,2 процента.

Соотношение государственного и негосударственного секторов в ВВП, основных отраслях экономики и занятости населения в январе-марте т.г. характеризуется следующими данными:

в процентах к общему объему

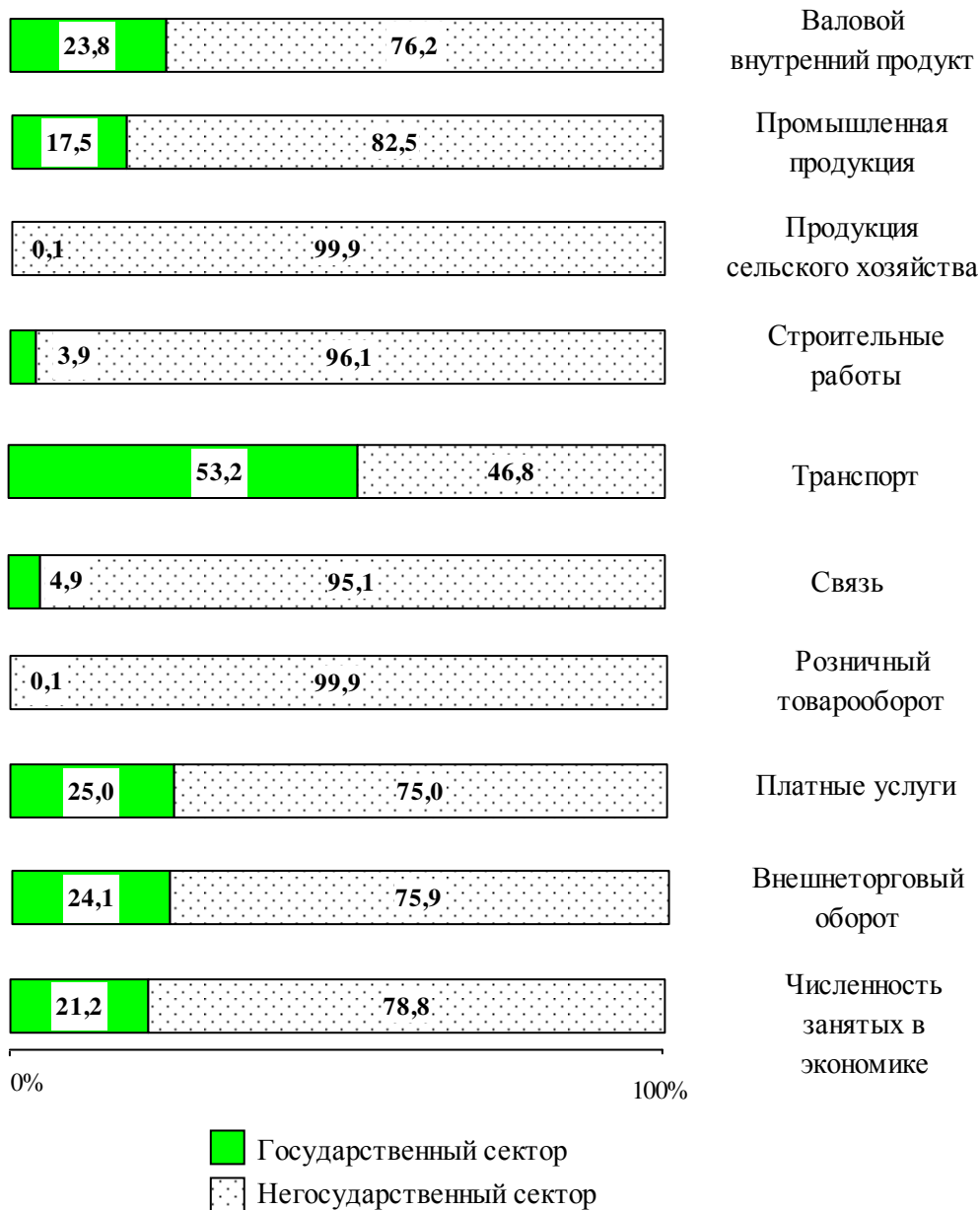

## Малое предпринимательство (бизнес)

В отчетном периоде субъектами малого предпринимательства (бизнеса):

произведено 38,0 процента ВВП (в январе-марте 2009г. – 36,2 процента);

обеспечена занятость 8410,4 тыс.человек или 74,3 процента всех занятых в экономике, в том числе в индивидуальном секторе занято 6582,1 тыс.человек, на малых предприятиях и микрофирмах – 1828,3 тыс.человек;

произведено промышленной продукции на 1173,6 млрд.сум (15,8 процента всего промышленного производства республики) или 125,9 процента к уровню января-марта 2009г.;

освоено 621,8 млрд.сум инвестиций (21,4 процента от общего объема освоенных инвестиций республики), что составляет 152,4 процента к уровню января-марта 2009г., выполнено строительных работ на 676,9 млрд.сум (39,2 процента общего объема строительных работ) или 123,7 процента к уровню января-марта 2009г.;

обеспечен рост грузооборота автомобильного транспорта на 8,2 процента (73,7 процента общего объема грузооборота республики), пассажирооборота – на 8,2 процента (84,4 процента общего объема пассажирооборота);

сформировано 48,5 процента общего объема розничного товарооборота республики, который составил 2141,4 млрд.сум (рост на 22,1 процента), платных услуг, соответственно, 39,9 процента и 614,5 млрд.сум (17,8 процента);

экспортировано продукции на 323,8 млн.долл.США (12,0 процента общего объема экспорта), или 107,6 процента к уровню января-марта 2009г., импортировано – на 581,6 млн.долл.США (35,9 процента всего импорта) и 55,6 процента к уровню января-марта 2009г.

Доля продукции частного предпринимательства в общем объеме продукции (работ, услуг) малого бизнеса за январь-март т.г. характеризуется следующими данными:

	объем продукции (работ, услуг) малого предпринимательства, млрд.сум	доля частного сектора в объеме продукции (работ, услуг) малого предпринимательства, в %
Промышленность	1173,6	37,2
Сельское хозяйство	1093,7	100,0
Строительство	676,9	68,8

	объем продукции (работ, услуг) малого предпринимательства, млрд.сум	доля частного сектора в объеме продукции (работ, услуг) малого предпринимательства, в %
Розничный товарооборот	2141,4	73,8
Платные услуги	614,5	89,5
Перевозка грузов, млн.тн	65,2	77,9
Перевозка пассажиров, млн.пасс.	957,0	96,7
Экспорт, млн.долл.США	323,8	5,5
Импорт, млн.долл.США	581,6	17,5

Численность занятых в частном секторе малого предпринимательства составила 7717,7 тыс.человек или 91,8 процента общего количества занятых в сфере.

Доля малого предпринимательства в общем объеме продукции (работ, услуг) по отраслям экономики характеризуется следующими данными:

в % к общему объему

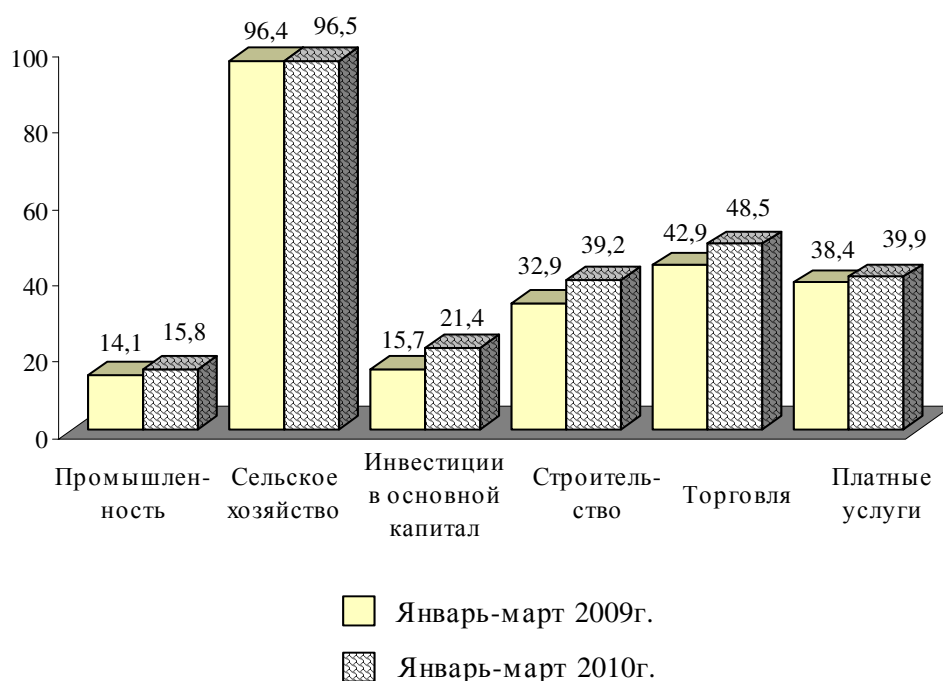



## Приватизация предприятий и объектов

В рамках Программы по разгосударствлению и приватизации, по данным Госкомимущества, в отчетном периоде приватизировано 28 предприятий и объектов (далее - объекты).

Наибольшее количество объектов приватизировано в г.Ташкенте (28,6 процента от общего числа приватизированных по республике объектов), Хорезмской (17,9 процента), Ташкентской (14,3 процента), Андижанской, Кашкадарьинской, Сурхандарьинской и Ферганской (по 7,1 процента) областях.

В структуре приватизированного государственного имущества наибольший удельный вес приходится на объекты местных органов власти (53,6 процента), Министерства сельского и водного хозяйства (17,9 процента), Министерства финансов и Министерства здравоохранения (по 7,1 процента).

Структуру приватизированных за январь-март т.г. объектов характеризуют нижеприведенные данные:

	количество объектов, единиц	в % к итогу
Всего	28	100,0
в том числе:		
Хокимияты	15	53,6
Министерство сельского и водного хозяйства	5	17,9
Министерство финансов	2	7,1
Министерство здравоохранения	2	7,1
Другие министерства и ведомства	4	14,3

Поступление денежных средств от приватизации и разгосударствления в январе-марте т.г. составило 6,1 млрд.сум.

В территориальном разрезе наибольшая часть денежных поступлений от приватизации и разгосударствления приходится на г.Ташкент (42,8 процента всех поступлений), Ферганскую (30,3 процента), Бухарскую (7,6 процента), Ташкентскую (5,1 процента), Сырдарьинскую (2,1 процента) области.

## Внешнеэкономические связи

Внешнеторговый оборот за январь-март т.г. составил 4321,4 млн. долл. США, в том числе по странам СНГ – 1399,1 млн. долл. США и по другим странам – 2922,3 млн. долл. США. При этом, 2701,3 млн. долл. США от общего объема внешнеторгового оборота составили экспортные и 1620,1 млн. долл. США – импортные операции.

Процент покрытия импорта экспортом составил 166,7 процента, против 96,0 процента за соответствующий период прошлого года.

Положительное сальдо составило в размере 1081,2 млн.долл.США, в том числе со странами СНГ - 136,5 млн.долл.США и с другими странами - 944,7 млн. долл. США.

Оборот внешней торговли республики за январь-март т.г. характеризуется следующими данными:

	(млн. долл.США)	
	млн.долл. США	в % к январю-марту 2009г.
Внешнеторговый оборот	4321,4	95,6
страны СНГ	1399,1	67,2
другие страны	2922,3	120,0
Экспорт	2701,3	122,1
страны СНГ	767,8	67,0
другие страны	1933,5	181,1
Импорт	1620,1	70,2
страны СНГ	631,3	67,3
другие страны	988,8	72,3
Сальдо	1081,2	x
страны СНГ	136,5	x
другие страны	944,7	x

Удельный вес стран СНГ и других стран во внешней торговле республики в январе-марте т.г. характеризуется следующим:

в процентах

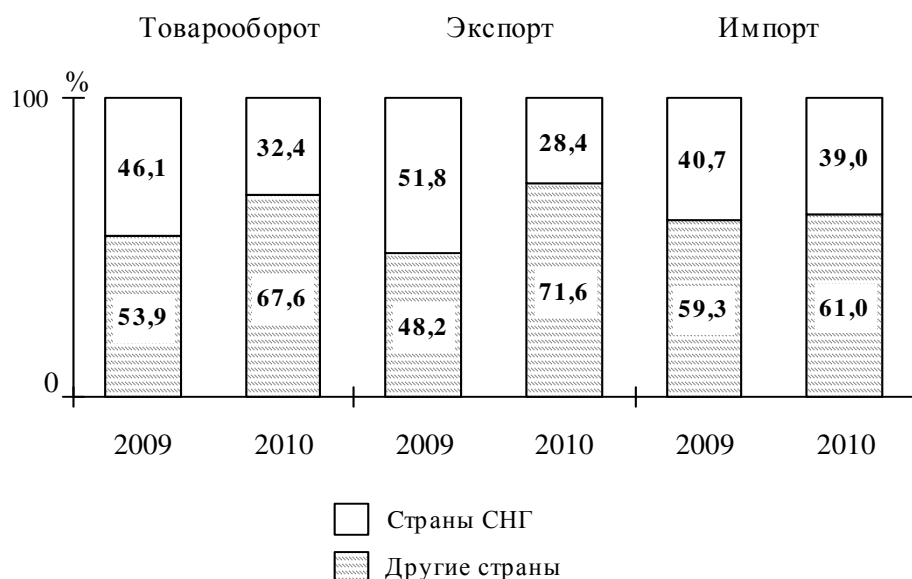

**Динамика изменения объема и структуры экспорта и импорта**

	структура, в %		изменение объема, в %
	январь-март 2009г.	январь-март 2010г.	в % к январю-марту 2009г.
Экспорт	100,0	100,0	122,1
хлопок- волокно	10,0	13,3	163,1
продовольственные товары	3,7	4,2	135,1
из них потребительского назначения	3,6	3,5	119,0
химическая продукция и изделия из нее	6,0	5,3	108,3
энергоносители и нефтепродукты	46,4	29,2	76,9
черные и цветные металлы	4,9	6,7	168,7
машины и оборудование	2,5	2,6	125,3
услуги	11,8	9,4	97,0
прочие	14,7	29,3	2,4р.
Импорт	100,0	100,0	70,2

	структура, в %		изменение
	январь-март 2009г.	январь-март 2010г.	в % к январю-марту 2009г.
продовольственные товары	8,3	11,3	95,1
из них для производственных нужд	4,0	5,8	101,1
химическая продукция и изделия из нее	9,8	14,1	101,3
энергоносители и нефтепродукты	2,7	4,1	106,8
черные и цветные металлы	5,7	6,2	76,7
машины и оборудование	61,1	47,8	55,0
услуги	3,4	4,8	97,9
прочие	9,0	11,7	91,5

### Структура внешнеторгового оборота по континентам

в процентах к общему объему

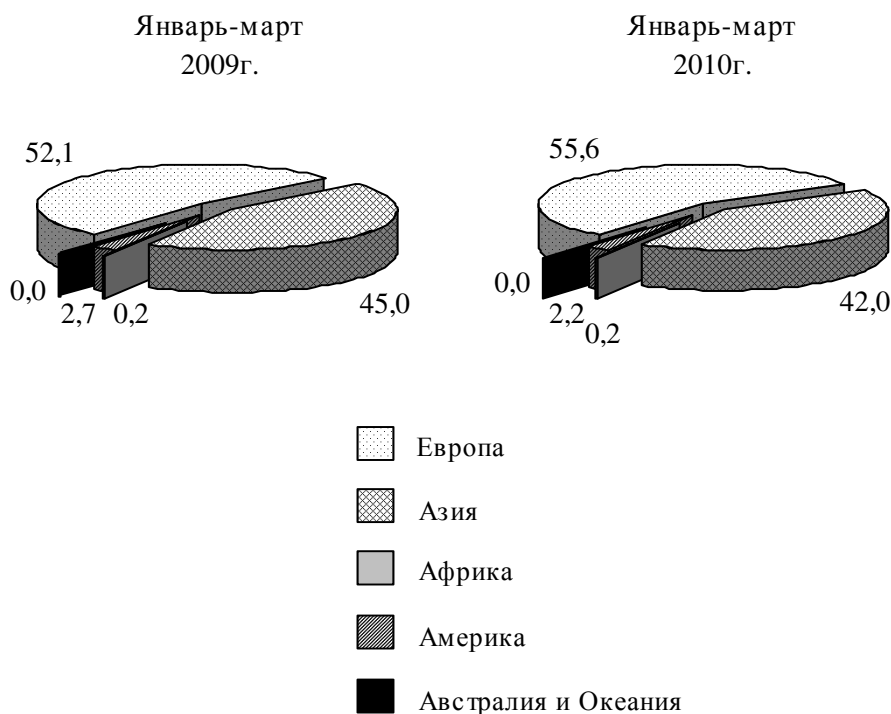

Внешнеторговый оборот с государствами, имеющими наибольший удельный вес в товарообороте республики в январе-марте т.г. приводится ниже:

	доля в товарообороте республики, %	в % к январю-марту 2009г.
Россия	19,1	73,2
Китай	9,4	60,2
Швейцария	7,2	155,1
Республика Корея	5,8	84,2
Казахстан	5,4	60,2
Афганистан	4,8	133,9
Турция	4,8	183,3
Украина	4,6	55,2
Иран	3,5	179,7
Германия	2,4	88,9
Сингапур	1,2	3,8р.
США	0,9	54,8
Франция	0,9	3,1р.
Туркменистан	0,9	82,2
Кыргызстан	0,9	76,7
Великобритания	0,8	91,2
Беларусь	0,7	71,1
Япония	0,7	94,1
Индия	0,7	98,6
Таджикистан	0,6	49,5
Латвия	0,6	88,1
Италия	0,6	109,3
ОАЭ	0,6	113,6
Австрия	0,3	119,8
Бельгия	0,3	91,9
Нидерланды	0,3	103,2
Азербайджан	0,1	47,1

Структура внешней торговли со странами СНГ и другими странами в январе-марте т.г. характеризуется следующими данными:

## Экспорт

СНГ

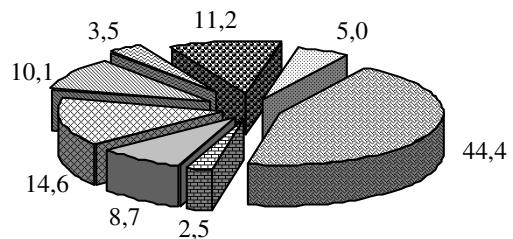

Другие страны

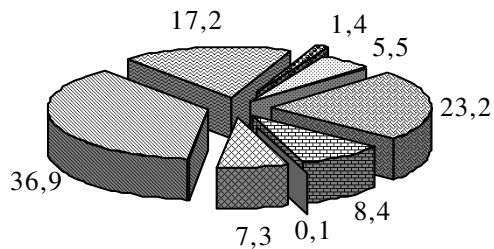

## Импорт

СНГ

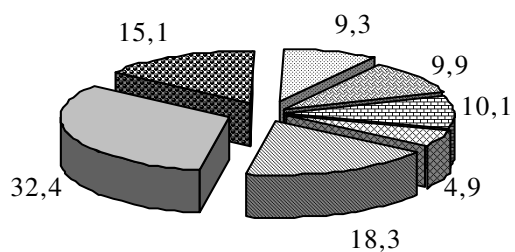

Другие страны

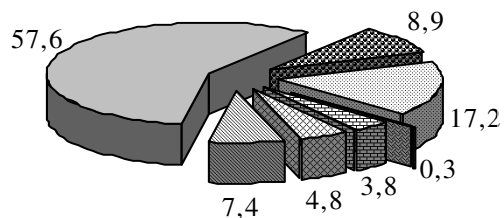

- Хлопок-волокно
- Продовольственные товары
- Химическая продукция и пластмассы
- Энергоносители
- Черные и цветные металлы
- Машины и оборудование
- Услуги
- Прочие

## Промышленность

В январе-марте т.г. общий объем промышленного производства составил 7419,5 млрд.сум, или 107,0 процента к уровню января-марта 2009г.

Потребительских товаров произведено на 2196,6 млрд.сум или 108,9 процента к январю-марту 2009г., из них продовольственных товаров на 1010,2 млрд.сум или 108,7 процента, непродовольственных товаров – на 1186,4 млрд.сум и 109,0 процента.









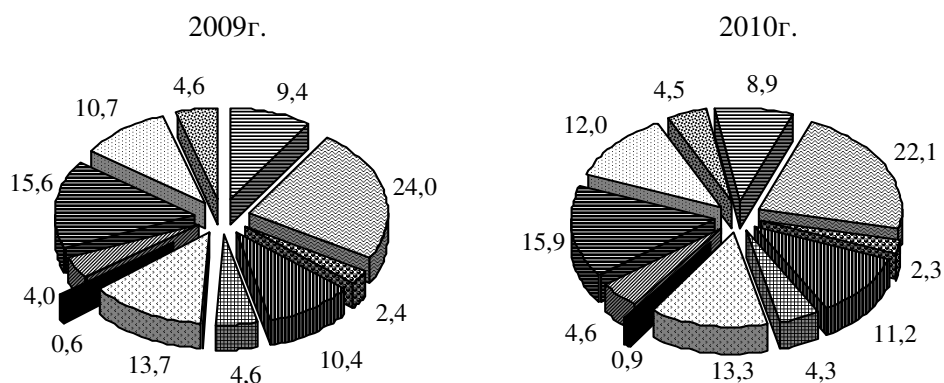

Производства промышленной продукции по отраслям и потребительских товаров за январь-март т.г. характеризуется следующим:

	млрд. сум.	в % к январю-марту 2009г.
Всего	7419,5	107,0
в том числе:		
электроэнергетика	660,9	105,6
топливная	1639,6	106,4
черная металлургия	172,7	104,6
цветная металлургия	831,6	101,5
химическая и нефтехимическая	318,2	101,9
машиностроение и металлообработка	983,8	107,9
деревообрабатывающая и целлюлозно-бумажная	68,1	125,3
строительные материалы	338,4	103,4
легкая	1181,5	111,0
пищевая	891,8	108,8
Потребительские товары	2196,6	108,9
в том числе:		
продовольственные	1010,2	108,7
непродовольственные	1186,4	109,0

Структура объема промышленной продукции по отраслям за январь-март приведена ниже:

в процентах к общему объему



-  Электроэнергетика
-  Топливная
-  Черная металлургия
-  Цветная металлургия
-  Химическая и нефтехимическая
-  Машиностроение и металлообработка
-  Деревообрабатывающая  
и целлюлозно-бумажная
-  Строительных материалов
-  Легкая
-  Пищевая
-  Другие отрасли

**Производство отдельных видов продукции  
по отраслям промышленности  
(по крупным предприятиям)**

	январь-март 2010г.	в % к январю-марту 2009г.
<b>Топливо-энергетическая</b>		
Электроэнергия, млрд. кВт. ч.	13,6	103,5
Теплоэнергия, млн. Гкал	6,0	93,2
Нефть и газовый конденсат, млн.тн	1,0	80,0
Бензин, тыс.тн	358,7	83,2



	январь-март 2010г.	в % к январю-марту 2009г.
Дизельное топливо, тыс.тн	301,8	84,2
Мазут топочный, тыс.тн	93,3	51,9
Керосин, тыс.тн	90,5	81,9
Масла смазочные, тыс.тн	60,9	103,7
Газ сжиженный, тыс.тн	60,8	90,9
Газ естественный, млн. куб.м	15889,6	97,7
<b>Черная металлургия</b>		
Сталь, тыс.тн	179,6	100,5
Прокат готовый, тыс.тн	168,2	100,7
<b>Химическая и нефтехимическая</b>		
Аммиак синтетический, тыс.тн	322,0	97,0
Минеральные удобрения , тыс.тн	265,9	93,6
Карбамид, тыс.тн	118,3	91,5
Средства защиты растений, тн	753,0	104,7
Серная кислота, тыс.тн	288,8	105,5
Волокна и нити химические, тн	4040,0	139,6
Кальцинированная сода, тыс.тн	23,0	121,7
<b>Машиностроение и металлообработка</b>		
Автомобили легковые, шт.	42712	103,6
Автомобили грузовые, шт.	160	111,1
Автобусы, шт.	260	101,6
Запасные части к автомобилям , млн.сум.	37938,5	92,9
Тракторы, шт.	562	101,8
Культиваторы, шт.	200	36,1
Холодильники и морозильники, шт.	2897	103,9
Кабельные изделия, млн.сум.	48031,0	123,3
<b>Строительные материалы</b>		
Цемент, тыс.тн	1586,0	98,7
Листы асбестоцементные (шифер), млн. усл. плиток	72,5	67,4

	январь-март 2010г.	в % к январю-марту 2009г.
Сборные железобетонные конструкции и детали, тыс.куб.м.изделий	29,8	80,8
<b>Стекольная и фарфорово-фаянсовая</b>		
Стекло оконное в 2 мм исчисления, тыс.кв.м	2632,0	91,2
Бутылки, млн.шт.	28,0	42,0
<b>Легкая</b>		
Волокно хлопковое, тыс.тн	401,6	99,0
Семена хлопчатника, тыс.тн	598,4	97,5
Нити шелка-сырца, тн	43,2	94,9
Пряжа хлопчатобумажная, тыс.тн	43,9	148,4
Трикотажные изделия, тыс.штук	11879,0	174,9
Трикотажное полотно, тн	3539,0	164,8
Чулочно-носочные изделия, тыс.пар	32,0	3,2р.
Швейные изделия, млн.сум	5383,0	75,1
Ковры и ковровые изделия, тыс.кв.м	143,0	176,5
<b>Пищевая</b>		
Молоко и молочные продукты, тыс.тн	2,7	53,0
Сахар-песок, тыс.тн	88,0	107,4
Масло растительное, тыс.тн	69,0	92,8
Макаронные изделия, тыс.тн	5,7	126,4
Водка и ликеро-водочные изделия, тыс.дал	2446,0	114,0
Вино виноградное, тыс. дал	503,0	91,8
Пиво, тыс.дал	3845,8	108,6
Минеральные воды, млн.полулитров	32,1	56,4
Папиросы и сигареты, млн.шт.	3321,0	115,0
<b>Мукомольно-крупяная и комбикормовая</b>		
Мука, тыс. тн	244,3	72,5
Комбикорма, тыс.тн	197,7	114,7

## Сельское хозяйство

Общий объем продукции сельского хозяйства в январе-марте т.г. составил 1133,6 млрд.сум или 106,1 процента к соответствующему периоду 2009 года, в том числе продукция растениеводства 183,7 млрд.сум (105,5 процента), животноводства 949,9 млрд.сум (106,2 процента).

Распределение валовой продукции сельского хозяйства по категориям хозяйств за январь-март характеризуется следующими данными:

в % к общему объему



**Растениеводство.** В январе-марте т.г. в общем объеме продукции сельского хозяйства доля продукции растениеводства составила 16,2 процента.

На 1 апреля т.г. общая площадь посевов основных сельскохозяйственных культур во всех категориях хозяйств (включая сохранившиеся озимые посевы под урожай 2010 года), составила 1942,6 тыс. га, из них под пшеницей - 1460,4 тыс.га.

Посевные площади основных сельскохозяйственных культур и их структура на 1 апреля т.г. характеризуется следующими данными:

	тыс. га	в % к 1 апрелю 2009г.	Структура, в %
<b>Посевная площадь</b>	<b>1942,6</b>	<b>93,5</b>	<b>100,0</b>
Зерновые и зернобобовые, включая посевы озимых	1562,4	103,4	80,4

	тыс. га	в % к 1 апреля 2009г.	Структура, в %
в том числе:			
зерноколосовые	1550,6	103,4	79,8
из них:			
пшеница	1460,4	108,2	75,2
кукуруза на зерно	4,5	94,8	0,2
Технические культуры	156,9	42,1	8,1
в том числе хлопчатник:	127,5	37,0	6,6
Картофель	49,5	116,4	2,6
Овощи	78,2	117,7	4,0
Бахчи	9,3	104,8	0,5
Кормовые культуры	86,3	114,1	4,4

**Животноводство.** В январе-марте т.г. в общем объеме продукции сельского хозяйства доля продукции животноводства составила 83,8 процента.

По состоянию на 1 апреля т.г. во всех категориях хозяйств поголовье крупного рогатого скота увеличилось на 508,0 тыс. голов или на 6,3 процента, в том числе коров увеличилось на 188,2 тыс. голов на 5,6 процента, овец и коз - на 845,1 тыс. голов на 6,0 процента, свиней - на 1,2 тыс. голов на 1,3 процента и птицы - на 3550,8 тыс. голов на 12,8 процента.

Поголовье скота и птицы на 1 апреля т.г. по категориям хозяйств характеризуется следующими данными:

	тыс. голов	в % к 1 апреля 2009г.
Крупный рогатый скот	8516,3	106,3
в том числе:		
фермерские хозяйства	484,6	104,3
деханские хозяйства	7939,2	106,5
сельхозпредприятия	92,5	100,0

	тыс. голов	в % к 1 апрелю 2009г.
В том числе коровы	3522,7	105,6
в том числе:		
фермерские хозяйства	164,5	104,8
дехканские хозяйства	3330,6	105,7
сельхозпредприятия	27,6	101,8
Овцы и козы	14930,9	106,0
в том числе:		
фермерские хозяйства	1156,4	104,9
дехканские хозяйства	11440,1	107,6
сельхозпредприятия	2334,4	99,2
Свиньи - всего	96,8	101,3
в том числе:		
фермерские хозяйства	10,1	97,1
дехканские хозяйства	73,4	100,0
сельхозпредприятия	13,3	112,7
Птица - всего	31235,9	112,8
в том числе:		
фермерские хозяйства	3263,3	127,3
дехканские хозяйства	20715,4	109,1
сельхозпредприятия	7257,2	118,2

Удельный вес крупного рогатого скота в дехканских хозяйствах в общем поголовье составил 93,2 процента, в фермерских хозяйствах - 5,7 процента, коров соответственно - 94,5 процента и 4,7 процента, овец и коз - 76,6 процента и 7,7 процента, свиней - 75,8 процента и 10,4 процента, птицы - 66,3 процента и 10,4 процента.

В январе-марте т.г. всеми категориями хозяйств произведено 297,1 тыс. тонн мяса в живом весе (на 6,3 процента больше соответствующего периода 2009 года), 1077,3 тыс.тонн молока (на 6,5 процента), 575,1 млн.штук яиц (на 12,2 процента).

По категориям хозяйств производство основных продуктов животноводства характеризуется следующими данными:

	Январь-март 2010г.	в % к январю-марту 2009г.
Мясо в живом весе, тыс. тн.	297,1	106,3
в том числе:		
фермерские хозяйства	7,7	109,4
дехканские хозяйства	280,2	106,5
сельхозпредприятия	9,2	99,8
Молоко, тыс. тн.	1077,3	106,5
в том числе:		
фермерские хозяйства	38,8	117,7
дехканские хозяйства	1030,5	105,9
сельхозпредприятия	8,0	132,3
Яйца, млн. шт.	575,1	112,2
в том числе:		
фермерские хозяйства	45,4	146,6
дехканские хозяйства	273,6	106,0
сельхозпредприятия	256,1	114,6

Доля дехканских хозяйств в общем объеме производства мяса составила 94,3 процента, молока - 95,7 процента, яиц - 47,6 процента, шерсти - 90,9 процента, каракульских шкур - 80,8 процента, овощей - 67,5 процента.

**Фермерские хозяйства.** По состоянию на 1 апреля т.г. посевная площадь фермерских хозяйств (включая сохранившиеся озимые посевы под урожай 2010 года) составила 1572,6 тыс. га., в том числе под зерновыми - 1335,8 тыс. га, техническими культурами - 150,5 тыс. га, в том числе под хлопчатником - 126,5 тыс.га, картофелем - 10,2 тыс. га, овощебахчевыми культурами - 23,6 тыс.га и кормовыми культурами - 52,5 тыс.га.

Посевные площади основных сельскохозяйственных культур фермерских хозяйств и их структура на 1 апреля т.г. характеризуется следующими данными:

	тыс. га	в % к 1 апреля 2009г.	Структура, в %
<b>Посевная площадь</b>	<b>1572,6</b>	<b>91,0</b>	<b>100,0</b>
Зерновые и зернобобовые, включая посевы озимых	1335,8	103,9	84,9
в том числе:			
зерноколосовые	1333,3	103,8	84,8
из них:			
пшеница	1258,6	109,2	80,0
кукуруза на зерно	0,5	90,3	0,03
Технические культуры	150,5	40,9	9,6
в том числе хлопчатник:	126,5	37,0	8,0
Картофель	10,2	159,4	0,7
Овощи	19,5	104,0	1,2
Бахчи	4,1	113,2	0,3
Кормовые культуры	52,5	115,5	3,3

На 1 апреля т.г. в фермерских хозяйствах содержалось 484,6 тыс. голов крупного рогатого скота, в том числе 164,5 тыс. коров, 1156,4 тыс. овец и коз, 10,1 тыс. свиней, 3263,3 тыс. голов птицы.

За отчетный период поголовье крупного рогатого скота в фермерских хозяйствах увеличилось на 20,2 тыс. голов или на 4,3 процента, в том числе коров на 7,5 тыс. голов на 4,8 процента, овец и коз - на 53,7 тыс. голов на 4,9 процента и птицы на 699,5 тыс. голов на 27,3 процента.

Производство фермерскими хозяйствами основных видов продукции сельского хозяйства за январь-март т.г. характеризуется следующими данными:

	тонн	в % к январю-марту 2009г.
Мясо в живом весе	7714	109,4
Молоко	38840	117,7
Яйца, тыс.штук	45375	146,6
Шерсть	41	2,3р.
Каракуль, штук	16178	108,1
Овощи	4784	151,2

## Инвестиции и строительство

В январе-марте т.г. общий объем освоенных инвестиций в основной капитал составил 2910,6 млрд.сум или 101,2 процента к январю-марту 2009г.

Распределение инвестиций в основной капитал по формам собственности за январь-март т.г. приводится ниже:

(в процентах к итогу)

в том числе финансируемых за счет средств:

	всего инвестиций, млрд. сум.	в том числе финансируемых за счет средств:				
		бюджета, включая средства фонда мелиоративного улучшения земель	предприятий и населения	ино-странных инвестиций и кредитов	кредитов банка и других заемных средств	внебюджетных фондов, включая фонд Реконструкции и развития
Всего	2910,6	5,2	34,8	51,7	5,5	2,8
в том числе предприятиями:						
государственной собственности	408,7	37,2	39,2	9,2	0,9	13,5
негосударственной собственности	2501,9	0,0	34,2	58,6	6,2	1,0

Структура инвестиций в основной капитал по отраслям экономики представлена следующими данными:

	январь-март 2010 года	
	млрд. сум	в % к общему объему
Инвестиции в основной капитал	2910,6	100,0
Производственного назначения	2313,2	79,5



	январь-март 2010 года	
	млрд. сум	в % к общему объему
промышленность	564,4	19,4
из нее:		
топливно-энергетическая	159,2	5,5
металлургия	91,5	3,1
химическая и нефтехимическая	37,3	1,3
машиностроение	88,3	3,0
легкая	64,1	2,2
пищевая	40,4	1,4
строительных материалов	43,2	1,5
сельское хозяйство	82,5	2,8
строительство	36,5	1,3
транспорт и связь	1425,6	49,0
торговля	65,4	2,2
геология и разведка недр	122,6	4,2
другие	16,2	0,6
Непроизводственного назначения	597,4	20,5
жилищное строительство	294,2	10,1
коммунальное хозяйство	36,9	1,3
здравоохранение	58,7	2,0
образование	87,4	3,0
культура и искусство	9,9	0,3
другие	110,3	3,8

В производственных отраслях экономики освоено инвестиций на 2313,2 млрд. сум (79,5 процента от общего объема) – в непроизводственных отраслях - 597,4 млрд. сум (20,5 процента).

Использование иностранных инвестиций и кредитов в отдельных отраслях экономики за январь-март характеризуется следующими данными:

в процентах к общему объему

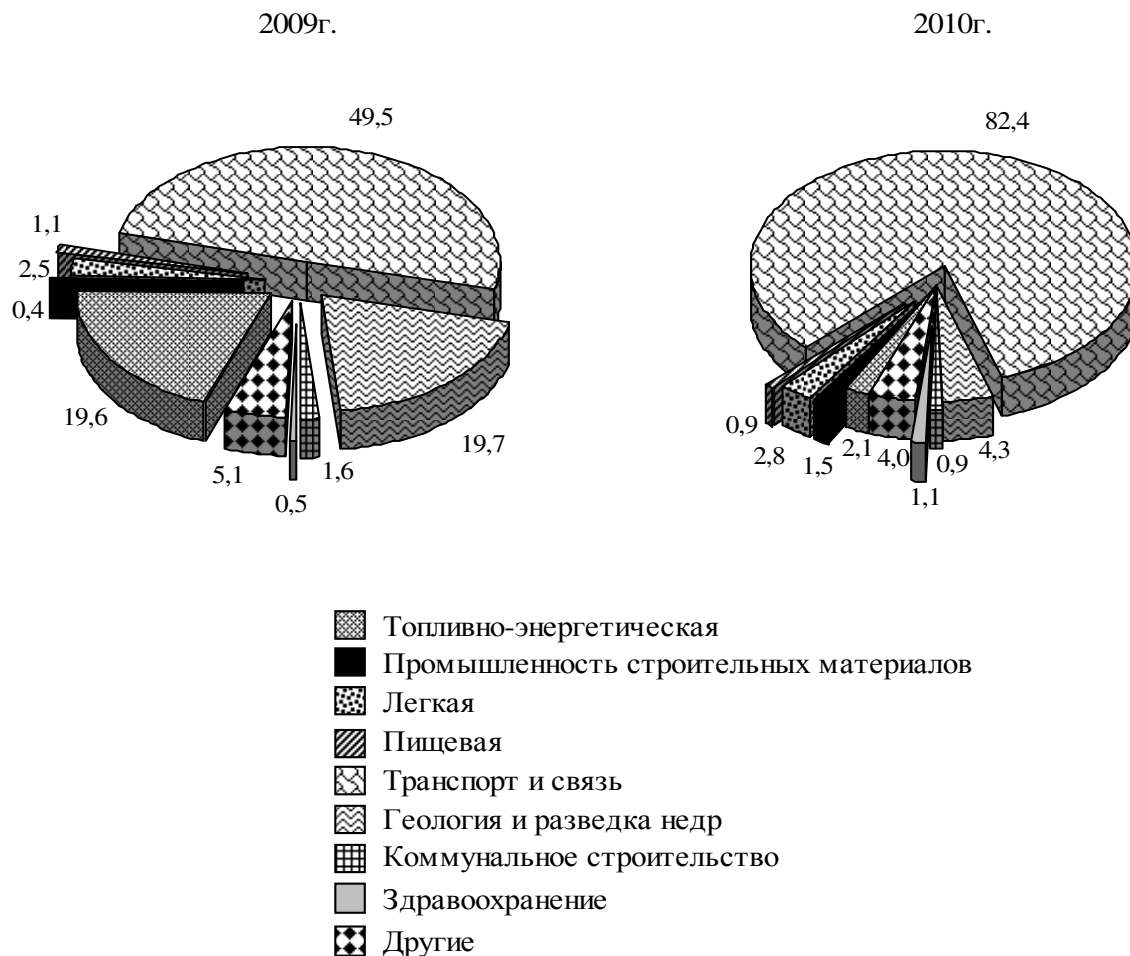

### Строительство объектов социальной сферы

Из общего объема освоенных инвестиций непроизводственной сферы в жилищном строительстве освоено 294,2 млрд.сум, или 49,2 процента от их объема.

В январе-марте т.г. построены и сданы в эксплуатацию 13,9 тыс. квартир общей площадью 1594,6 тыс. кв. м (110,6 процента к уровню января-марта 2009 года), в том числе в сельской местности – 1087,4 тыс. кв. м (111,1 процента).

Из общего объема освоенных инвестиций непроизводственной сферы использовано в строительстве объектов образования – 87,4 млрд.сум (14,6 процента от их объема), здравоохранения – 58,7 млрд.сум (9,8 процента), в коммунальном строительстве – 36,9 млрд.сум (6,2 процента).

На строительство и реконструкцию академических лицеев и профессиональных колледжей освоено 57,9 млрд. сум инвестиций, что составило 9,7 процента от объема инвестиций непроизводственного назначения и 66,2 процента от инвестиций, вложенных в отрасль образования.

На новое строительство и капитальную реконструкцию больниц и поликлиник использовано 11,3 млрд. сум инвестиций, прочих объектов здравоохранения – 4,8 млрд. сум, что составило соответственно 19,3 процента и 8,2 процента от инвестиций, вложенных в отрасль здравоохранения.

На строительство водопроводных сетей освоено 16,3 млрд. сум, в том числе 8,3 млрд. сум – за счет иностранных инвестиций и кредитов (51,0 процента от общего их объема), 3,5 млрд. сум - за счет средств бюджета (21,7 процента), 2,1 млрд. сум - за счет средств населения (13,0 процента); газовых сетей освоено 2,9 млрд. сум, в том числе за счет средств населения – 2,7 млрд. сум (93,2 процента).

**Строительная деятельность.** В январе-марте т.г. выполнено строительных работ на 1725,9 млрд. сум, что составило 120,1 процента к соответствующему периоду 2009 года.

Из общего объема строительных работ 81,6 процента приходится на новое строительство, реконструкцию, расширение и техническое перевооружение предприятий, 13,5 процента – на капитальный, текущий ремонт и 4,9 процента - на другие подрядные работы.

Структура строительных работ, выполненных собственными силами строительных организаций по формам собственности, приведена ниже:

в % к общему объему



## Транспорт

**Перевозки грузов.** В январе-марте т.г. всеми видами транспорта перевезено 232,0 млн.тн. грузов, что составляет 108,3 процента к уровню января-марта 2009г. Вместе с тем, грузооборот снизился на 14,8 процента и составил 15,6 млрд. тн-км.

Перевозки грузов и грузооборот по видам транспорта характеризуются следующими данными:

	январь-март 2010г.	в % к январю-марту 2009г.
Перевезено грузов, млн. тн	232,0	108,3
железнодорожным	13,1	105,0
автомобильным	203,6	113,0
воздушным, тыс. тн	6,6	3,7р.
трубопроводным	15,3	70,5
Грузооборот транспорта, млрд. тн-км	15,6	85,2
железнодорожного	4,9	101,2
автомобильного	3,5	104,7
воздушного, млн. тн-км	39,3	3,1р.
трубопроводного	7,2	70,8

Структура перевозок грузов по видам транспорта за январь-март приведена ниже:

в % к общему объему перевозок грузов

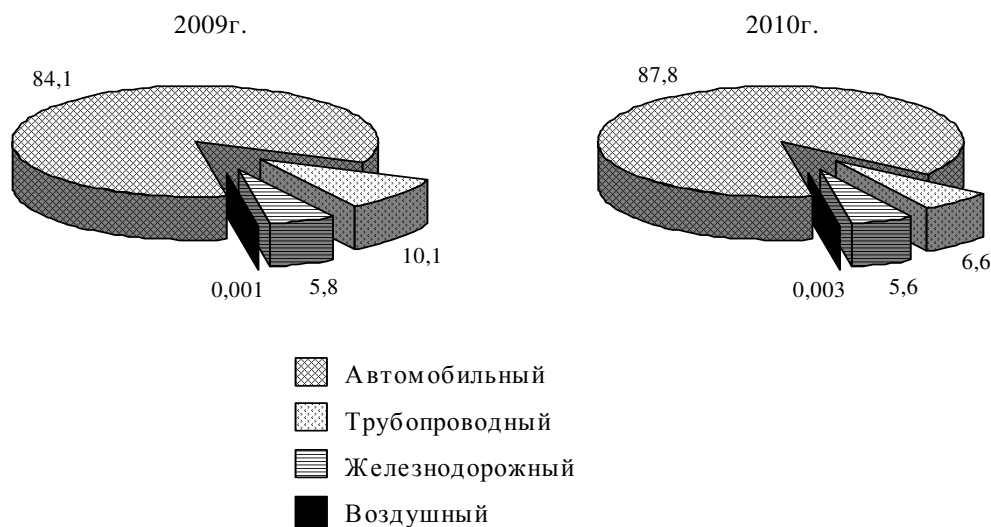

Объем погрузки основных видов грузов магистральным железнодорожным транспортом за январь-март т.г. характеризуется нижеприведенными данными:

	тыс. тн	в % к январю-марту 2009г.
Грузы – всего	13114,2	105,0
из них:		
каменный уголь	745,2	123,6
нефтяные грузы	3846,2	128,2
черные металлы	235,1	75,4
лом черных металлов	281,4	111,3
химические и минеральные удобрения	1067,8	79,4
строительные грузы	1608,9	82,6
цемент	1398,7	194,3
лесные грузы	20,7	40,9
зерно и продукты перемола	286,6	162,3

Автомобильным транспортом перевезено 203,6 млн.тн грузов, что на 13,0 процента больше, чем в январе-марте 2009г. Грузооборот увеличился на 4,7 процента и составил 3,5 млрд. тн-км.

Грузооборот автомобильного транспорта индивидуальных предпринимателей превысил уровень января-марта 2009г. на 6,9 процента и составил 2,4 млрд. тн-км. Доля частных грузоперевозчиков в общем объеме грузооборота автомобильного транспорта составила 69,4 процента, против 68,0 процента в январе-марте 2009г.

Отправление грузов воздушным транспортом составило 6,6 тыс. тн, что в 3,7 раза выше уровня января-марта 2009г., грузооборот увеличился в 3,1 раза и составил 39,3 млн.тн-км.

Грузооборот магистральных трубопроводов снизился на 29,2 процента и составил 7,2 млрд. тн-км.

**Перевозки пассажиров.** Перевозки пассажиров всеми видами транспорта по сравнению с январем-мартом 2009г. увеличились на 5,2 процента и составили 1227,9 млн. человек. Пассажирооборот составил 15,1 млрд. пасс-км и увеличился на 8,7 процента.

Перевозки пассажиров и пассажирооборот по видам транспорта за январь-март т.г. характеризуются следующими данными:

	январь-март 2010г.	в % к январю-марту 2009г.
Перевезено пассажиров, млн. человек	1227,9	105,2
железнодорожным	3,6	104,5
автомобильным	1198,3	105,7
воздушным	0,4	124,5
городским электрическим	25,6	88,7
Пассажирооборот, млн. пасс-км	15088,6	108,7
железнодорожного	639,5	106,0
автомобильного	13113,9	108,1
воздушного	1176,3	121,3
городского электрического	158,9	90,6

Наибольший удельный вес в перевозках пассажиров приходится на автомобильный транспорт – 97,6 процента, в пассажирообороте – 86,9 процента.

Отправление пассажиров на железнодорожном транспорте увеличилось на 4,5 процента и составило 3,6 млн. человек, пассажирооборот возрос на 6,0 процентов и составил 639,5 млн. пасс-км.

Воздушным транспортом перевезено 404,4 тыс. человек, что на 24,5 процента больше, чем в январе-марте 2009г., пассажирооборот составил 1176,3 млн. пасс-км или на 21,3 процента выше соответствующего периода 2009г.

Снизилась перевозки пассажиров троллейбусным (на 50,4 процента), трамвайным (на 16,8 процента) и метрополитенным (на 4,8 процента) транспортом.

## Рынок товаров и услуг

В январе-марте т.г. оборот розничной торговли составил 4418,9 млрд. сум или 108,3 процента к уровню января-марта 2009 года.

В структуре оборота розничной торговли доля продовольственных товаров составила 48,7 процента, непродовольственных товаров – 51,3 процента (в январе-марте 2009 года – 48,5 и 51,5 процента соответственно).

Структура розничного товарооборота по формам собственности хозяйствующих субъектов за январь-март т.г. характеризуется следующими данными:

	млрд. сум	в % к январю-марту 2009 г.	в % к итогу
Всего	4418,9	108,3	100,0
государственная	5,3	105,3	0,1
негосударственная	4413,6	108,3	99,9
из нее частная собствен- ность граждан	3247,1	102,9	73,5

Оборот розничной торговли торгующих предприятий составил 1912,4 млрд.сум или увеличился на 8,1 процента против января-марта 2009 года. В структуре розничной торговли товарооборот торгующих предприятий составил 43,3 процента.

Розничный товарооборот торговых предприятий в сельской местности составил 24,6 процента общего товарооборота торговых предприятий.

Продажа сельскохозяйственной продукции и скота на дехканских рынках возросла на 9,3 процента и достигла 1570,5 млрд.сум, удельный вес продаж в обороте розничной торговли составил 35,5 процента.

Товарооборот неформального сектора (вещевых и специализированных рынков) составил 936,0 млрд.сум или на 6,9 процента выше уровня января-марта 2009 года. Удельный вес неформального сектора в общем объеме товарооборота составил 21,2 процента.

Структуру оборота розничной торговли в январе-марте т.г. характеризуют следующие данные:

	млрд. сум.	в % к январю-марту 2009г.	в % к итогу
Всего	4418,9	108,3	100,0
торговых предприятий	1912,4	108,1	43,3
рынков	2506,5	108,4	56,7
из них:			
вещевых и специализированных	936,0	106,9	21,2
деханских (продовольственных)	1570,5	109,3	35,5

Объем платных услуг, оказанных населению в январе-марте т.г. составил 1540,8 млрд.сум или 113,4 процента к соответствующему периоду 2009 года.

Основная часть платных услуг населению оказана официальным сектором экономики (75,4 процента), объем услуг этого сектора составил 1161,2 млрд.сум, темп роста 116,1 процента.

Объем платных услуг населению, оказанных индивидуальными предпринимателями, возрос на 5,9 процента и составил 379,6 млрд.сум, удельный вес в общем объеме платных услуг – 24,6 процента.

В общем объеме платных услуг, оказанных населению, доля негосударственного сектора составила 75,0 процента (в январе-марте 2009 года – 73,6 процента).

Платные услуги, оказанные населению хозяйствующими субъектами по формам их собственности, за январь-март т.г. характеризуются следующими данными:

	млрд. сум.	в % к итогу
Всего	1540,8	100,0
государственная	385,6	25,0
негосударственная	1155,2	75,0
из нее:		
частная собственность граждан	450,8	29,3

В общем объеме платных услуг бытовые услуги составили 8,4 процента или 128,9 млрд.сум. Их реальный объем превысил уровень января-марта 2009 года на 21,2 процента. В сфере бытовых услуг 86,6 процента занимают услуги, оказанные индивидуальными предпринимателями. Объем услуг этого сектора составил 111,6 млрд.сум, возрос - на 20,0 процентов.

**Общий объем рыночных услуг по всем видам экономической деятельности** за январь-март т.г. составил 6831,8 млрд.сум, в том числе в сельской местности – 1843,1 млрд.сум или 27,0 процентов от общего объема оказанных услуг. По сравнению с соответствующим периодом 2009 года реальный прирост рыночных услуг составил 12,2 процента.

Производство рыночных услуг по видам за январь-март т.г. характеризуется следующими данными:

	млрд. сум.	в % к январю-марту 2009 г.	в % к итогу
Услуги - всего	6831,8	112,2	100,0
в том числе по основным видам:			
Торговли и питания	1142,9	112,2	16,7
Транспортные	2097,0	109,8	30,7
Связи и информатизации, включая услуги информационно-ресурсных центров	462,4	106,1	6,8
Финансовые, включая предоставление микрокредитов	581,5	124,6	8,5



	млрд. сум.	в % к январю-марту 2009 г.	в % к итогу
Туристско-экскурсионные	4,6	96,7	0,1
Услуги гостиниц	16,9	122,3	0,2
Коммунальные	1076,4	100,7	15,7
Бытовые	127,2	120,1	1,9
Ремонт автомобилей и иной техники	72,4	124,8	1,1
Прочие, включая услуги детских оздоровительных и спортивных учреждений	1250,5	123,9	18,3

Высокие темпы роста достигнуты по ремонту автомобилей и иной техники – 124,8 процента, финансовым услугам, включая предоставление микрокредитов – 124,6 процента, услугам гостиниц – 122,3 процента, бытовым услугам – 120,1 процента.

В структуре услуг преобладали услуги транспорта (30,7 процента от всех услуг), торговли и питания (16,7 процента), коммунальные (15,7 процента), финансовые, включая предоставления микрокредитов (8,5 процента), связи и информатизации, включая услуги информационно-ресурсных центров (6,8 процента).

## Цены и инфляция

### Изменение индексов цен и тарифов за январь-март (прирост цен в %)

	среднемесячный уровень		март к декабрю предыдущего года	
	2009г.	2010г.	2009г.	2010г.
Индекс потребительских цен	0,9	1,0	2,7	3,0
продовольственные товары	1,2	1,3	3,5	3,8
непродовольственные товары	0,4	0,3	1,1	0,8
услуги	0,8	1,2	2,4	3,6

	среднемесячный уровень		март к декабрю предыдущего года	
	2009г.	2010г.	2009г.	2010г.
Индекс цен производителей промышленной продукции	3,6	0,7	11,1	2,0
Индекс тарифов на грузовые перевозки	-3,3	0,7	-9,6	2,1
Индекс тарифов на услуги связи для юридических лиц	0,5	0,8	1,4	2,5

**Индексы цен производителей по отраслям промышленности  
за январь-март  
(в процентах к декабрю предыдущего года)**

	2009г.	2010г.
Всего	111,1	102,0
в том числе:		
электроэнергетика	100,0	96,3
топливная	122,0	100,1
черная металлургия	131,0	111,0
цветная металлургия	142,5	102,8
химическая и нефтехимическая	100,7	102,4
машиностроение	98,9	101,3
деревообрабатывающая и целлюлозно-бумажная	100,3	102,9
промышленность строительных материалов	106,1	111,4
легкая	98,8	101,8
пищевая	101,0	104,3
мукомольно-крупяная	100,0	100,0

**Индексы тарифов на грузовые перевозки отдельными видами транспорта  
за январь-март**  
(в процентах к декабрю предыдущего года)

	2009г.	2010г.
Транспорт грузовой - всего	90,4	102,1
в том числе:		
железнодорожный	104,6	107,6
автомобильный	110,0	100,7
воздушный	113,3	94,3
трубопроводный	84,2	100,0

**Индексы тарифов на услуги связи для юридических лиц по видам связи  
за январь-март**  
(в процентах к декабрю предыдущего года)

	2009г.	2010г.
Связь для юридических лиц – всего	101,4	102,5
в том числе:		
почтовая	100,0	115,4
городская телефонная	100,0	100,0
междугородная телефонная	100,0	100,0
телеграфная	100,0	100,0
сотовая	102,9	102,2

## Уровень жизни населения

**Номинальные денежные доходы** населения в январе-феврале т.г. возросли на 30,4 процента, денежные расходы и сбережения - на 28,6 процента.

Структура номинальных денежных доходов населения и их использования за январь-февраль т.г. характеризуется следующими данными:

	удельный вес, в %	в % к январю-февралю 2009 г.
Всего денежных доходов	100,0	130,4
в том числе:		
заработная плата и другие доходы от предприятий	40,6	137,5
социальные трансферты	16,5	128,9
доходы от предпринимательской деятель- ности, включая реализацию сельскохо- зяйственной продукции и другие	42,9	124,9
Использование денежных доходов	97,4	128,6
в том числе:		
на потребительские расходы	71,5	125,8
на оплату обязательных платежей и взносов	7,8	131,3
на накопление сбережений во вкладах, ценных бумагах, покупку валюты и другие	18,1	139,3

Основная часть номинальных денежных доходов населения израсходована на приобретение потребительских товаров и оплату оказанных услуг – 71,5 процента. Потребительские расходы по сравнению январем-февралем 2009 года возросли на 25,8 процента.

На оплату обязательных платежей и взносов приходится 7,8 процента денежных доходов. Населением в целях накопления сбережений во вкладах и ценных бумагах, также на покупку иностранной валюты и на другие цели было израсходовано 18,1 процента своих денежных доходов.

Сопоставительная структура использования номинальных денежных доходов населения характеризуется ниже приведенными данными:

(в % к денежным доходам)

Январь-февраль	Всего денежных доходов	из них использовано:			прирост денег у насе- ления
		на покупку товаров и оплату услуг	на оплату обяза- тельных платежей и взносов	на накопление сбережений, покупку валюты и другие	
2009г.	100,0	74,1	7,8	16,9	1,2
2010г.	100,0	71,5	7,8	18,1	2,6

## Демография и рынок труда

Численность постоянного населения, по предварительным данным, по состоянию на 1 апреля т.г. составила 28095,9 тыс. человек и увеличилась с начала текущего года на 94,5 тыс. человек или на 0,3 процента.

Естественный прирост населения составил 100,6 тыс. человек, из них 56,7 тыс. человек (56,4 процента) приходится на сельскую местность.

Естественное движение населения в январе-марте т.г. характеризуется следующими данными:

	тыс. человек	прирост, снижение (-)	на 1000 населения
Родившиеся	129,2	-3,3	18,6
Умершие	28,6	-5,9	4,1
в том числе дети в возрасте до одного года	1,8	0,0	11,9 <sup>*)</sup>
Естественный прирост	100,6	2,6	14,5
Браки	50,8	1,5	7,3
Разводы	4,0	-0,2	0,6

Число родившихся в январе-марте т.г. составило 129,2 тыс. человек и уменьшилось по сравнению с соответствующим периодом 2009г. на 3,3 тыс. человек или на 2,5 процента, а коэффициент рождаемости уменьшился с 19,4 до 18,6 промилле.

Число умерших за отчетный период составило 28,6 тыс. человек, что на 5,9 тыс. человек меньше чем за январь-март 2009г. Коэффициент смертности составил 4,1 промилле.

В структуре общей смертности 61,4 процента составляют болезни системы кровообращения, 7,3 процента - новообразования, 5,5 процента - несчастные случаи, отравления и травмы, 6,8 процента - болезни органов дыхания.

По предварительным данным, в январе-марте т.г., умерло 1,8 тыс. детей в возрасте до 1 года. Коэффициент младенческой смертности увеличился с 11,1 промилле до 11,9 промилле.

Из общего числа умерших детей в возрасте до 1 года 44,3 процента умерли – от состояний, возникающих в перинатальном периоде, 36,3 процента - от болезней органов дыхания, 7,3 процента - от врожденных аномалий и 3,2 процента - от инфекционных и паразитарных заболеваний.

В течение января-марта т.г. было зарегистрировано 50,8 тыс. браков и 4,0 тысяч - разводов, в расчете на 1000 населения приходится 7,3 браков и 0,6 разводов.

<sup>\*)</sup> На 1000 родившихся

**Безработица**<sup>\*)</sup>. В январе-марте т.г. численность обратившихся в органы по труду за содействием в трудоустройстве составила 155,3 тыс. человек, что на 3,1 процента меньше по сравнению с соответствующим периодом 2009 г.

Численность граждан, состоящих на учете в органах по труду, как ищущие работу, на конец марта составила 21,1 тыс. человек против 23,5 тыс. человек на соответствующую дату 2009 г.

Наибольшая численность граждан, состоящих на учете в органах по труду, как ищущие работу, отмечалась в городе Ташкенте – 3,5 тыс. человек (16,4 процента от общей численности, состоящих на учете в целом по республике), Кашкадарьинской области – 2,2 тыс. человек (10,5 процента), Сурхандарьинской области – 2,1 тыс. человек (10,1 процента), Ферганской области – 1,9 тыс. человек (9,0 процента), Андижанской области – 1,8 тыс. человек (8,6 процента).

При содействии органов по труду в январе-марте т.г. трудоустроено 138,8 тыс. человек (89,4 процента из обратившихся за содействием в трудоустройстве за этот период), что на 0,8 процентных пункта больше, чем за соответствующий период предыдущего года.

Численность граждан, трудоустроенных через органы по труду, характеризуется следующими данными:

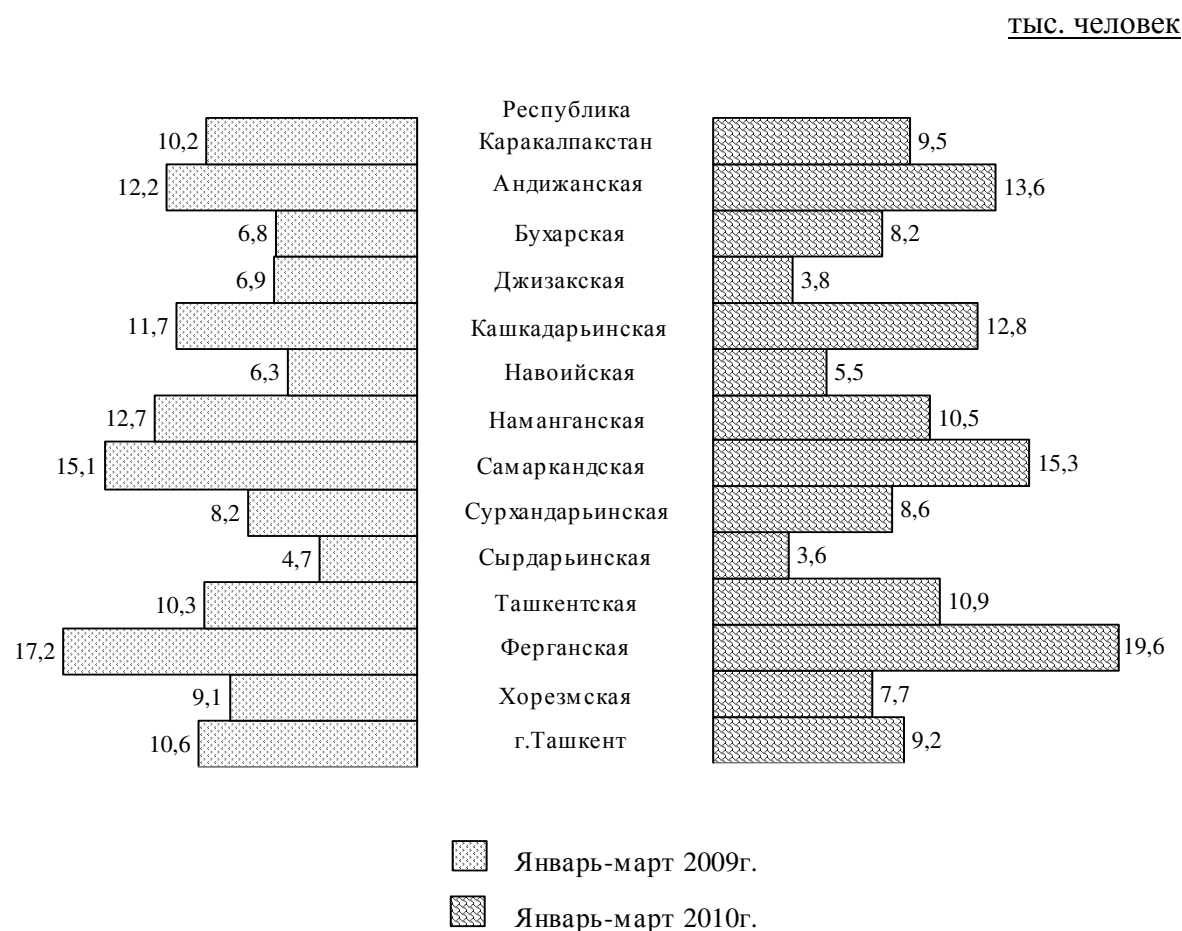

<sup>\*)</sup> По данным Министерства труда и социальной защиты населения.